



西卡食品行业建筑全系统解决方案  
构筑食品安全屏障，智护全民健康未来

# 目录

4	西卡中国简介
6	西卡可持续发展
8	西卡食品行业相关法规及认证
9	西卡食品行业建筑整体解决方案
18	屠宰与肉类加工
26	家禽加工
34	啤酒制造
44	饮料加工
54	白酒酿造
60	烘焙
66	餐饮及中央厨房
78	调味剂及香料
92	牛奶乳制品加工
100	鱼和海鲜加工
104	烟草加工
112	预制菜
118	连锁仓储零售
122	糖果
124	休闲食品

食品行业是人类生存和发展的基础，也是国民经济的重要组成部分。食品行业涵盖了从农业生产到食品加工、流通、消费的全过程，涉及到多个领域和行业，如粮食、肉类、水产、乳制品、饮料、休闲食品等。食品行业的发展水平和质量安全，直接关系到人民的健康和福祉，也反映了一个国家的综合实力和竞争力。

经济社会的发展和居民收入水平的不断提高，人们对食品的需求不断增加和多样化，推动了食品消费市场的扩大。从产值占比来看粮油加工业作为刚性需求是食品工业的主体，肉类制品业、水产品加工业、乳制品业等增速较快，满足了消费者日益增长的健康需求。饮料制造业、休闲食品制造虽占比较低但增速最快，主要源于这些行业具有较强的创新能力和市场敏感度，能够快速满足消费者的个性化、多元化需求。

随着食品行业的蓬勃发展，其规模持续扩张的同时，食品安全仍是最为重要的核心议题。消费者对食品的健康性和安全性的关注度不断提升，这要求食品行业必须采取更为严格和高效的管理措施来确保产品质量。在信息化、自动化、智能化以及绿色化转型的浪潮中，食品行业正经历着深刻的变革。这些转型不仅提高了生产效率，还促使食品加工生产过程中的安全卫生标准得到了显著提升。西卡公司凭借其深厚的行业经验和专业产品技术，依据国际级的食品卫生认证标准，为食品行业的不同细分市场提供了量身定制的整体解决方案。通过不断创新，提高产品技术的可持续性，为食品行业的持续繁荣贡献自己的力量。

# 西卡 全球特殊化学品领域领先企业

西卡是一家百年历史的瑞士特殊化学品公司，致力于为建筑和工业领域提供可持续性的解决方案。是胡润世界市值500强企业，道琼斯可持续发展欧洲指数企业。西卡聚焦混凝土，防水，屋面，地坪与涂料，密封与粘接，修补与加固，建筑装修和汽车与工业八大领域，为世界各地客户提供专业化解决方案。



低碳  
建筑方案

绿色  
能源方案

新能源交通  
运输方案

全球工厂  
400+

业务遍及全球  
100+  
国家和地区

全球总部设在  
瑞士巴爾市

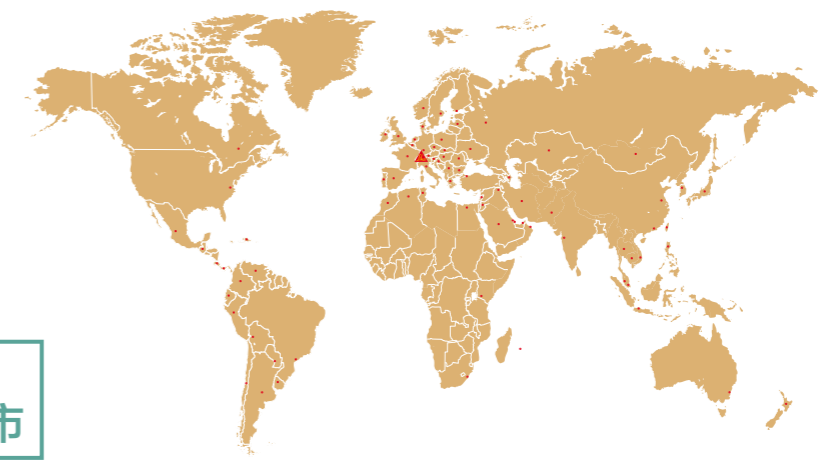

2024年销售额  
117.6亿  
瑞士法郎

全球雇员  
33,000+

数据统计截止2024.12.31

西卡作为瑞士顶尖企业，我们将“瑞士品质”和“全球技术积累”深深烙印在我们的工作中。秉持着对精确、细致和质量的执着追求，致力于将最高标准的工艺和技术应用于建筑行业。

西卡不断吸收和整合国际前沿的建筑科技，通过持续的创新和研发，为绿色建筑提供全面的解决方案。我们坚信，只有全球的技术积累，才能应对全球的建筑挑战。我们深信，技术的进步不仅在于创新，更在于其对环境和社会的影响。我们坚持“绿色中国建筑应用”的路径，积极推动中国绿色建筑和可持续建筑的发展。

西卡致力于为客户提供更多的价值，不仅包括优质的产品和服务，还包括在可持续建筑方面的专业知识与经验。同时，通过采用环保低碳的材料和生产方式，以及实施有效的资源管理和减少废弃物产生，从而降低对环境和社会的负面影响。

西卡的可持续发展不仅仅是一个口号，而是我们每天的行动指南。我们为全球的建筑行业提供可持续、高效和创新的解决方案，同时推动行业向更加环保和可持续的方向发展。这就是西卡的战略，也是西卡对人类、对地球、对未来的贡献。



基础设施建设



制造业



混凝土



防水



建筑装修



汽车与工业

# 西卡集团承诺 2050 年前实现净零排放目标

西卡支持科学碳目标倡议 (SBTi)，并加入了强大的领先企业团队，这些企业都在根据《巴黎协定》的目标设定减排目标。SBTi 已批准西卡基于科学的近期和长期温室气体减排目标，如下所示。这一成就凸显了西卡对可持续发展的承诺及其在建筑行业和汽车行业脱碳方面发挥的积极作用，同时推进了西卡增长战略。



## 西卡“零净排放”路线图

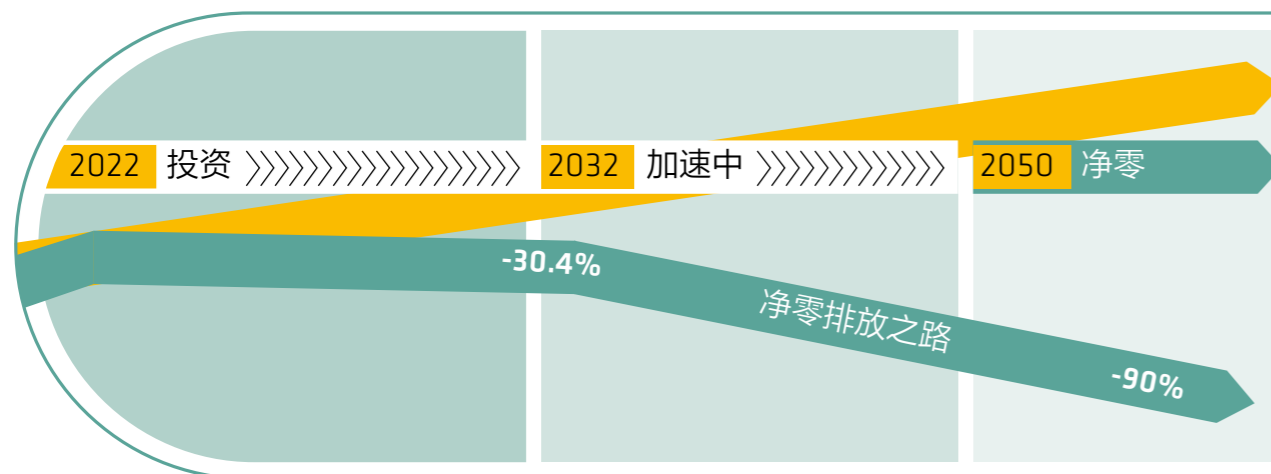

### 战略措施

1. 持续为建筑和工业领域提供创新的解决方案
2. 不断提升产品性能同时使用低碳材料替代原有材料
3. 培养循环利用意识，提升产品重复使用属性
4. 持续聚焦提升运营效率
5. 强化与支持西卡净零排放供应商伙伴关系

# 西卡可持续发展所获荣誉



ecovadis 环境，社会和公司治理评价表现优异



Sika AG ESG Evaluation Increased To 75 On Improving Environmental Performance And Governance

道琼斯欧洲可持续发展指数 (DJSI) 连续三年成为成分股

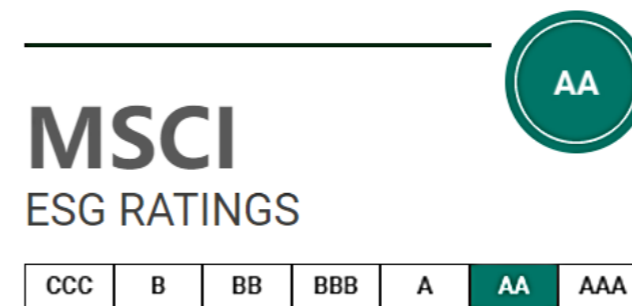

摩根士丹利资本国际 (MSCI) ESG 评级获得 "AA" 级可持续评级

S&P Global 1200 ESG index  
标普全球 1200 ESG 指数

Dow Jones Sustainability Indices (DJSI)  
道琼斯可持续发展指数 (DJSI)

MSCI Switzerland IMI ESG Leaders Index  
MSCI 瑞士 IMI ESG 领袖指数

FTSE4Good Index Series  
富时社会责任指数系列 (FTSE4Good)

STOXX® Europe Sustainability  
STOXX® 欧洲可持续发展指数

SPI ESG Index & SPI ESG Weighted  
瑞士绩效指数 ESG 和 ESG 加权

# 食品行业相关法规及认证

国外食品法中地面主要要求是清洁、人员安全和表面排水。例如，欧盟食品安全指南852/2004附件二章二说，地坪、门和墙壁的表面需要保持良好状态，并且很容易保持清洁，必要时，容易消毒。该法案指出：“需要使用不透水、不吸水的，可洗的和无毒的材料。”中国的食品安全已朝着规范化、国际化一步步前进；2015年10月1日正式颁布GB14881中《中华人民共和国食品安全法》；2019年12月1日出台史上最严食品法相关法律法规，明确规定食品生产企业不得制定低于食品安全国家标准或地方标准要求的企业标准，有力加强各地食品安全监督管理建设。

独立的协会组织创建了食品安全认证和批准程序，而所有的标准和认证，地坪质量是其中关注的重点。

## 西卡聚氨酯砂浆产品荣获的相关认证：



HACCP 认证



LEED 认证



AgBB 认证



FSIS 认证



ISEGA 认证



HALAL 认证

# 西卡食品行业建筑整体解决方案

## 西卡屋面解决方案



## 西卡防水卷材屋面满粘系统

### 系统优势：

- 良好的耐候新能
- 耐机械冲击
- 高太阳反射率（基于白色表层）
- 尺寸稳定
- 绿色环保，低VOC

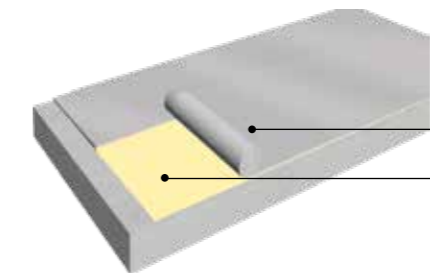

Sarnafil® G410 L Felt

Sarnacol®-808

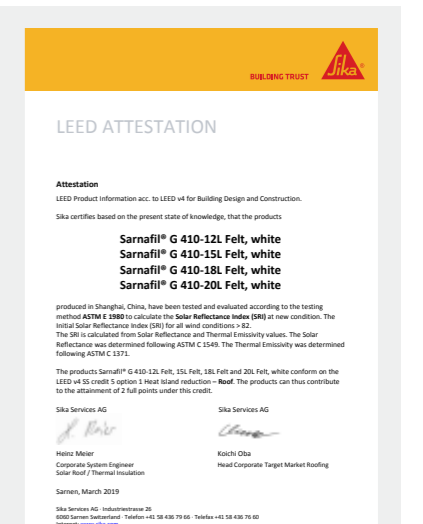
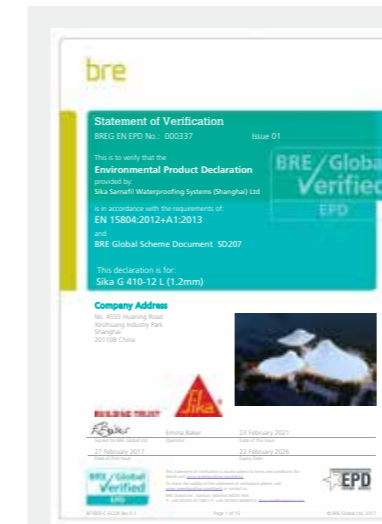

# 西卡食品行业建筑整体解决方案

## 西卡墙面解决方案



### 西卡墙面系统:

- 西卡凡士能抗菌防污瓷釉漆
- 西卡凡士能封固抗碱底漆
- 西卡凡士能外墙腻子

### 系统优势:

- 双组份水性聚氨酯面漆
- 无毒无味, 绿色环保
- 0级防霉, 长效抑菌
- 表面致密, 耐沾污性能优异
- 超级耐擦洗
- A级不燃
- 优异的耐酸碱性

可施工于混凝土、墙砖、水泥基砂浆、石膏、金属等基材表面。

### 立面与地面连接-圆弧踢脚:

接合和接缝处是地坪系统在工业环境中较薄弱的部分。因为地面经常暴露在与地坪本身相似的应力环境中, 同时也需要容忍建筑物内或建筑物之间可能发生的位移。西卡专用密封胶提供地面缝、地漏与地坪接缝之间的弹性和紧密连接, 可以提供经久耐用的接缝来适应建筑位移的运动, 是处理接缝最合适的产品。丰富可靠的地面细部处理方案, 搭配西卡专用密封胶, 确保地坪实现整体安全、卫生、耐久、美观的要求。

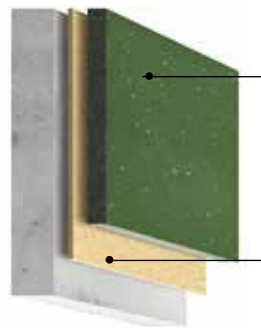

立涂: Sika® Ucrete® RG  
重载聚氨酯砂浆墙面材料

底涂: Sika® Ucrete® PRG  
重载聚氨酯砂浆墙面底涂材料



# 西卡地坪整体解决方案

西卡食品工厂地坪整体解决系统, 包含防水系统, 地坪专用混凝土, 地坪面层和排水系统, 灌浆产品系统, 以及密封胶等相关解决方案。西卡整体地坪系统通过严谨计算, 合理布局, 紧密配合衔接, 为客户解决混凝土开裂, 地面积水渗水漏水, 排水返臭返虫, 地坪与排水脱层开裂等诸多食品工厂常见多发问题。



西卡聚氨酯弹性密封胶



西卡工业排水系统



西卡地坪面层系统

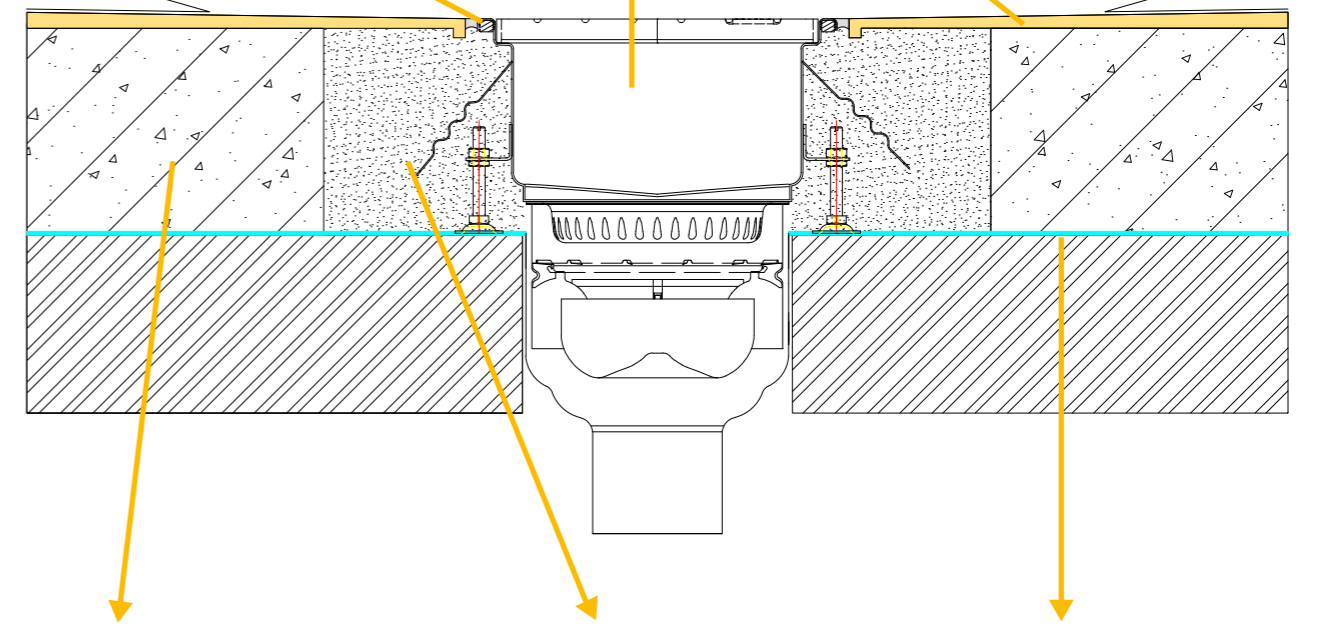

西卡整体地坪专用混凝土



西卡通用水泥基灌浆



西卡防水系统

## Sika Ucrete® 聚氨酯工业地坪

Sika Ucrete®聚氨酯工业地坪始于1969年，耐用性强，能快速安装，满足所有现代加工业的需求，已应用于食品、饮料、制药以及其他化工行业长达50余年，凭其卓越的性能享誉世界。

### 产品优势:

- 高密度，防渗透的材质
- 长效卫生不滋生细菌，易清洁
- 坚固耐用
- 防滑
- 长期耐潮湿
- 耐化学品腐蚀，耐高温抗低温
- 不串味
- 快速施工安装及固化

### 平整地坪

- Sika Ucrete® MF 4-6mm
- Sika Ucrete® MFAS 4-6mm防静电
- Sika Ucrete® TZ 9-12mm磨石效果
- Sika Ucrete® TZAS 9-12mm磨石效果，防静电

### 中度粗糙地坪

- Sika Ucrete® DP20 4-9mm
- Sika Ucrete® DP20AS 6mm，防静电

### 轻度粗糙地坪

- Sika Ucrete® DP10 4-9mm
- Sika Ucrete® DP10AS 6mm，防静电
- Sika Ucrete® IF 9mm含金属骨料
- Sika Ucrete® MT 4-6mm
- Sika Ucrete® UD200 6-12mm

### 重度粗糙地坪

- Sika Ucrete® DP30 4-9mm

### 垂直面踢脚线

- Sika Ucrete® RG 4-9mm贴角线，垂直面



## 西卡整体地坪

我们的食品车间一直饱受地坪开裂、地面积水、地坪脱层起灰等质量困扰，究其原因，是我们的地坪工艺过于分散，是混凝土基层质量难以控制，食品行业迫切地需要一个整体地坪解决方案改变现状。



■ 开裂



■ 树脂脱层

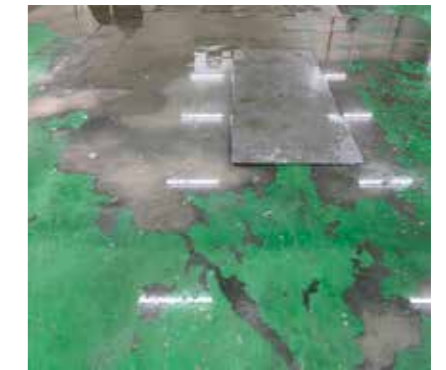

■ 不平整积水

## 西卡整体地坪系统解决方案在食品饮料市场的应用优势:

1. 地坪专用混凝土减缩技术与混凝土增强抗裂方案可有效避免混凝土开裂;
2. 地坪专用混凝土良好的流动性、粘聚性与保水性不仅方便施工，还确保了地漏地沟区域找坡工艺的可靠性，以及良好的平整度与表面强度;
3. 上述优势为食品饮料车间各类地坪面层提供了一个坚实的基础，地坪的美观度与耐损性得到有效提升，确保了食品饮料车间生产的连续稳定性与安全性。



■ 洛阳青岛啤酒改造

## 西卡工业排水

Sikafloor® Industrial drainage西卡工业排水，参照欧洲洁净和工程设计集团的技术指南设计研发，在食品饮料行业广泛推广和应用，具有快速排水，易清洁无死角，防腐性能强，与西卡混凝土及地坪衔接可靠等综合特点，满足食品加工及制药行业的排水需求。

### 产品优势：

- 快速排水无滞留
- 隔臭隔虫防回流
- 内部圆弧倒角及满焊易清洁
- 边缘填充和锚件保证与地坪衔接可靠
- 表面酸洗钝化处理提升不锈钢防腐性能
- 承重与防滑性能出色
- 快速安装

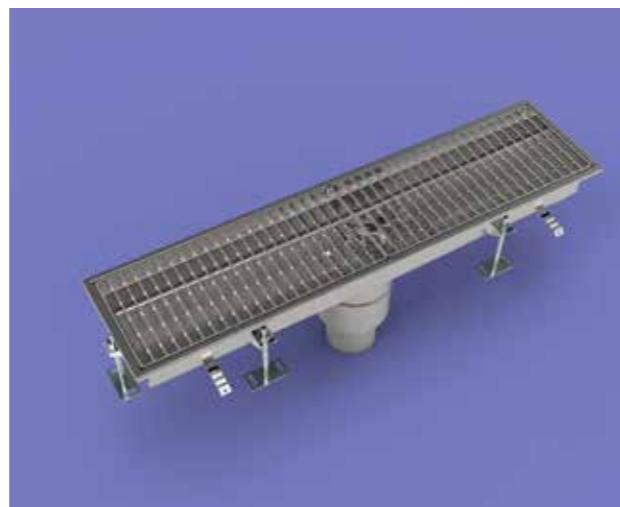

明沟及阶梯型盖板

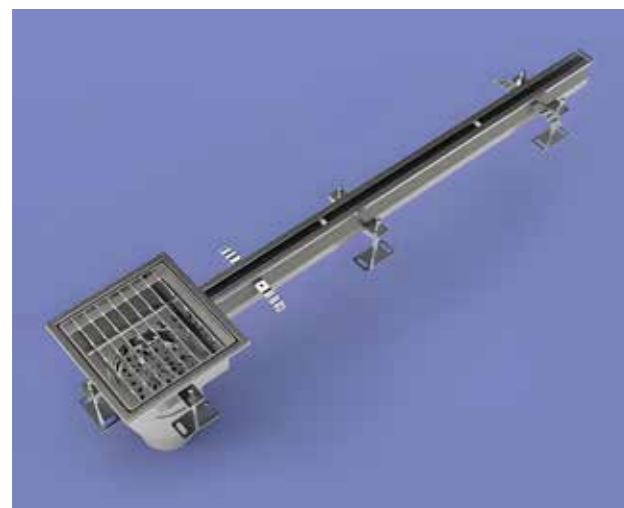

线性沟



点式地漏

## 西卡工业排水与地坪衔接设计与施工方案



- 排水沟两侧锚件增加与混凝土或灌浆料锚固力
- 排水沟两侧卷边填充防止受力变形破坏接壤处聚氨酯砂浆层
- 使用西卡无伸缩灌浆材料二次回填，避免混凝土收缩带来的开裂问题
- 切割锚固缝，打胶处理（视房间工艺情况）

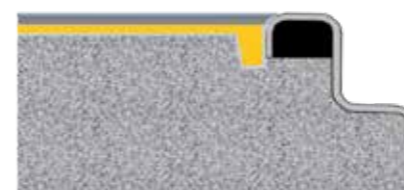

### 刚性连接：边缘直接连接地坪

- 适用于只有动荷载存在的情况
- 应用区域如：仓库，走廊
- 做法：聚氨酯地坪铺设到地漏边缘处开锚固槽，可直接与不锈钢接触

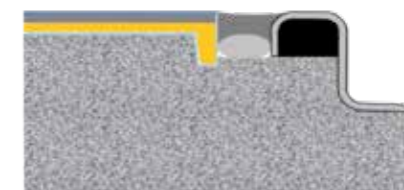

### 弹性连接：边缘与地坪之间填密封胶

- 冷热水引起的温度迅速和剧烈变化的区域的理想方案
- 应用区域如：CIP区，热加工生产区，商业厨房
- 做法：预留或切割约1cm宽的缝隙，地坪施工结束后，打密封胶处理

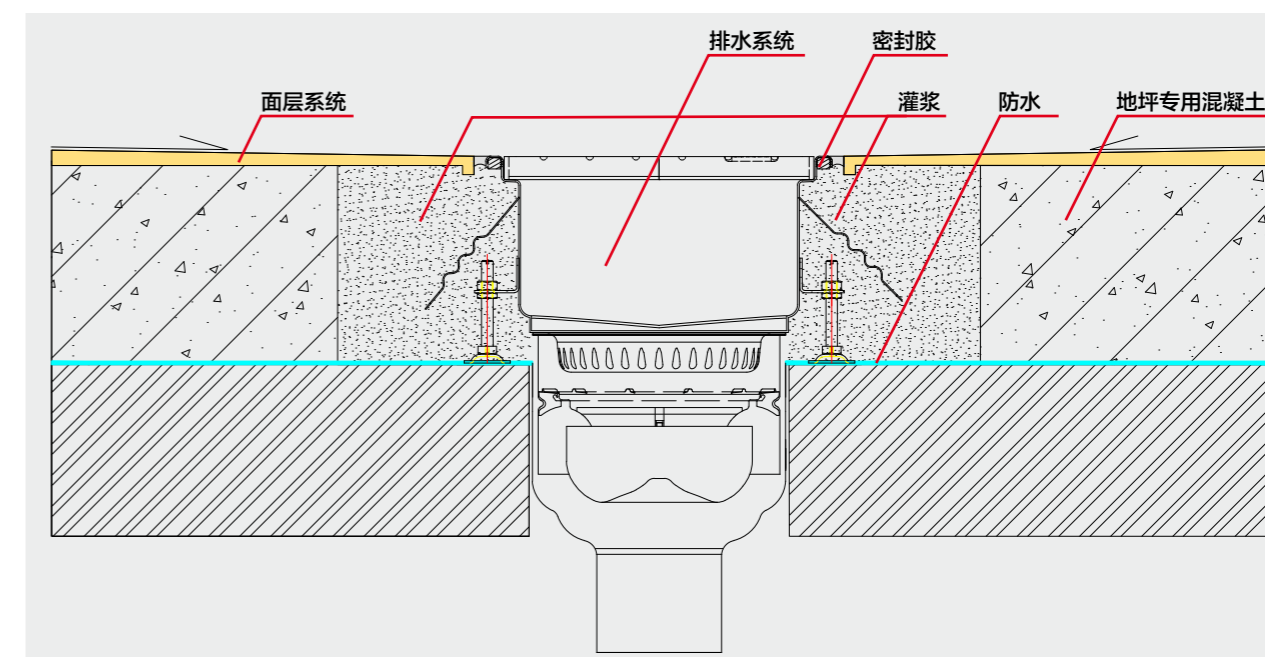

## 接缝处理

接合和接缝处是地坪系统在工业环境中薄弱的部分。因为地面经常暴露在与地坪本身相似的应力环境中，同时也需要容忍建筑物内或建筑物之间可能发生的位移。西卡专用密封胶解决方案提供地面缝、地漏与地坪接缝之间的弹性和紧密连接，可以提供经久耐用的接缝来适应建筑位移的运动，是处理接缝最合适的产品。丰富可靠的地面细部处理方案，搭配西卡专用密封胶，确保地坪实现整体安全、卫生、耐久、美观的要求。



位移补偿  
补偿热胀冷缩伸缩位移

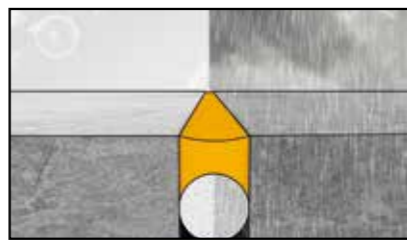

密封抗渗  
防止水气/化学物质/异物

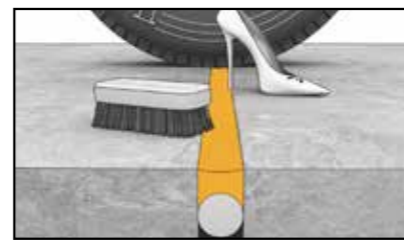

提高安全  
保护行人/行车安全

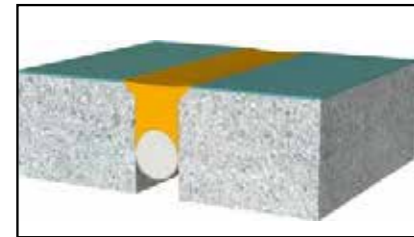

清洁卫生  
减少粉尘，污垢和细菌藏匿

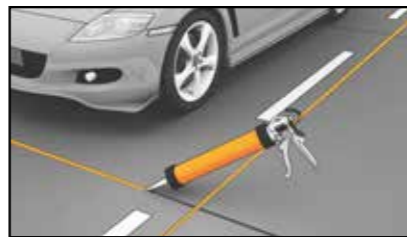

减少崩边  
保护接缝，减少崩边

## 西卡聚氨酯弹性密封胶：

为地坪接缝保护提供一站式解决方案，更弹性，更耐久，更美观

<p><b>1. 不发泡</b> 专利的i-Cure技术，极端条件固化不发泡，环保</p>	<p><b>2. 持久弹性</b> 25%的位移能力和90%以上的弹性恢复力，补偿伸缩位移需求</p>
<p><b>3. 抗撕裂</b> 优异的机械性能，耐磨/耐冲击，抵抗异物穿刺</p>	<p><b>4. 耐候性能</b> 耐高低温，适应-40-+90°C的使用温度，适合大部分地面应用场景</p>
<p><b>5. 无溶剂</b> 不含溶剂，低气味，符合室内用密封胶VOC标准，对工人更友好</p>	<p><b>6. 粘接性能</b> 与混凝土、金属材料等粘接性能优异，耐久，不脱落</p>

## 西卡防水解决方案

西卡专业的防水产品体系为食品工厂地面提供了卓越的防水性能、耐化学品腐蚀、高附着力与耐久性、环保与安全以及定制化解决方案，与西卡其他产品体系完美组合，共同为食品工厂创造一个更加干净、卫生、安全和持久的工作环境。

### 预铺反粘高分子防水卷材系

与底板混凝土采用化学和机械双重粘合，永久牢固不窜水。

- SikaProof®-612西卡非沥青基高分子自粘胶膜防水卷材
- SikaShield® W159西固强力交叉叠压膜高分子湿铺防水卷材

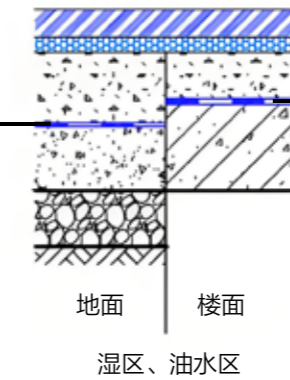

### 水泥基聚合物防水系统

刚柔相济，完美结合。水泥基产品体系，可与上层专用混凝土直接粘接，不会造成空鼓。

- Sika® Monoprufe WP-2聚合物水泥防水涂料（夹铺耐碱玻纤网格布增强）
- SikaTop® Seal PT100西卡双组份聚合物改性水泥基防水灰浆



# 屠宰与肉类加工



## 内蒙古美羊羊肉食品有限公司

产品系统: Sikafloor®-24 PurCem CN

Sikafloor®-3 QuartzTop

应用面积: 35000m<sup>2</sup>

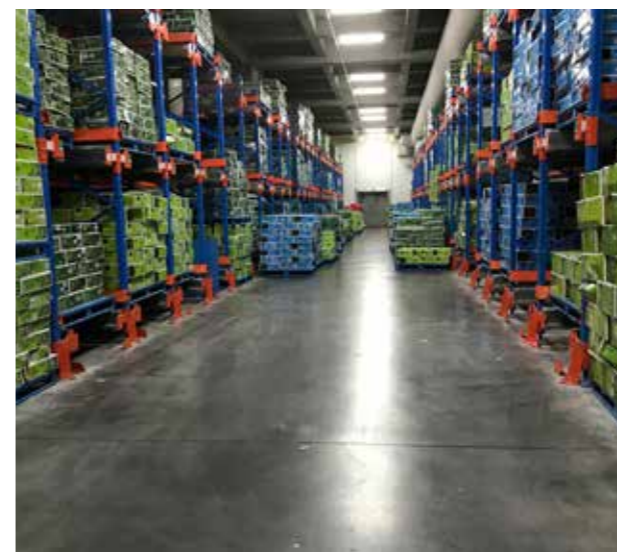

# 海南大庄园

产品系统: Sika® Ucrete® MF



# 山东得利斯食品股份有限公司 30 万头 / 年肉牛加工及贸易物流项目加工车间及冷库屋面防水工程

产品系统: Sarnafil® G410 15LF  
Sarnafil® G410 15L  
应用面积: 18000m<sup>2</sup>  
施工时间: 2018年8月



# 浙江味斯美食品有限公司

产品系统: Sika® Ucrete® MF  
应用面积: 3000m<sup>2</sup>



# 上海宝淇食品科技有限公司

产品系统: Sika® Ucrete® MF



# 山东如康清真食品有限公司 1# 车间屋面防水工程



产品系统: Sarnafil® G410-12F  
Sarnafil® G410-15  
施工面积: 18000m<sup>2</sup>  
竣工时间: 2021年6月



# 北京千喜鹤食品有限公司



产品系统: Sika® Ucrete® UD 200  
Sika® Ucrete® DP 30  
施工面积: 8000m<sup>2</sup>  
施工公司: 北京创实地平建筑工程有限公司  
竣工时间: 2020年



# 包头草原立新食品有限公司



产品系统: Sika® Ucrete® MF  
Sika® Ucrete® UD  
施工面积: 9000m<sup>2</sup>



# 嘉兴荷美尔食品有限公司

产品系统: Sikafloor®-24 PurCem CN

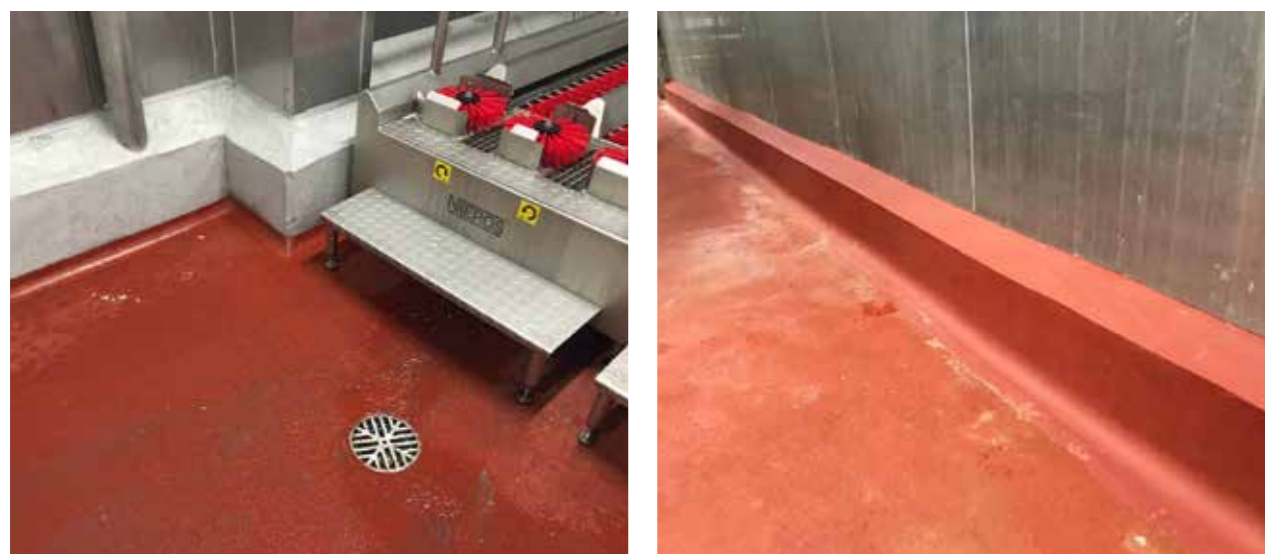

- 京顺义二商屠宰厂改造
- 宾夕牛业有限公司
- 河北邯郸奥贝斯有限公司
- 南京道格勒食品有限公司
- 天津国顺肉食
- 武汉中百肉制品加工基地
- 山东金信清真屠宰厂
- 上海雨润肉食品有限公司二期
- 福建三明市尤溪肉联厂
- 内蒙古恒都食品开发有限公司
- 内蒙古宏巴牧业有限责任公司
- 内蒙古草原鑫河食品有限公司
- 广东温氏佳润食品有限公司生鲜及熟食深加工项目
- 淄博康都炸肉
- 宁夏夏进综合牧业开发有限公司
- 营口耘垦牧业有限公司大石桥肉鸡产业基地
- 山东凤祥股份有限公司
- 安徽广泰食品科技有限公司

# 内蒙古阿巴嘎旗额尔敦食品工厂

产品系统: Sika® Ucrete® DP



■ 安徽广泰食品科技有限公司



产品系统: Sika® Ucrete® Primer PLC  
Sika® Ucrete® UD 200  
施工面积: 7000m<sup>2</sup>  
施工公司: 武汉永信经济发展有限公司  
竣工时间: 2024年5月-8月



# 正大集团

正大集团是世界上最大的华人跨国公司之一，正大集团由华裔实业家谢易初、谢少飞兄弟于1921年在泰国曼谷创办。公司从农作物种子的销售开始，逐步发展壮大，形成了由种子改良——种植业——饲料业——养殖业——农牧产品加工、食品销售、进出口贸易等组成的完整现代农牧产业链。

近年来，正大集团在壮大优势产业和主导产业的同时，还积极涉足其他行业，如电讯、石化、房地产、医药、零售、金融、机械和传媒等领域，成效显著，跻身于东南亚规模最大和最具影响力的企业集团之列。

自2014年以来，西卡与正大在山东、吉林、江苏、安徽、河南、广东、湖北、浙江、内蒙、新疆、河北等地的合作项目多达十几个食品厂，Sika® Ucrete聚氨酯砂浆地面系统的应用面积更是超过了12万平方米。这一数据不仅展示了西卡地坪材料在食品工业领域的广泛应用，也体现了正大集团对于食品生产环境的高标准和严要求。

此外，西卡地坪解决方案还成功应用于正大集团的制药企业以及商业领域，这进一步证明了西卡地坪材料在多个行业中的卓越性能和广泛应用前景。

产品系统：Sika® Ucrete® UD 200  
Sika® Ucrete® MF  
Sikafloor®-24 PurCem CN

施工面积：120000+m<sup>2</sup>

施工公司：大连凯杰建设有限公司



# 圣农食品有限公司

圣农集团创建于1983年，集团创始人傅光明以白羽肉鸡养殖起家，集团逐步发展，形成一条集自主育种、饲料加工、种鸡养殖、种蛋孵化、肉鸡饲养、肉鸡加工、食品深加工、产品销售、快餐连锁于一体的白羽肉鸡全产业链，成为中国白羽肉鸡行业第一的全产业链集团。2024年，圣农集团拥有20多家子公司及两家上市公司，超371座现代自动化养殖场，14座现代化孵化场，11座饲料厂，12座现代化肉鸡加工厂，10座食品深加工厂，年肉鸡养殖能力近8亿羽。是中国民营企业500强，中国食品安全十强企业。西卡Ucrete聚氨酯砂浆地面解决方案在圣农项目的应用中，凭借其卓越的产品性能、精湛的施工品质以及优质的售后服务，赢得了业主的高度赞誉。未来，西卡将继续与圣农保持紧密的合作，致力于为食品安全提供更加坚实可靠的保障，共同守护食品安全的每一道防线。



产品系统：Sika® Ucrete® UD 200  
 施工面积：16000m<sup>2</sup>  
 施工公司：北京创实地平建筑工程有限公司  
 竣工时间：2024年



# 四川美好食品有限公司

美好食品于一九九三年创立于美食之都四川省成都市，是新希望集团旗下大型肉制品深加工品牌。依托集团在行业内基础优势，发挥产业链价值，以“畜”“禽”为主要原料进行肉制品开发，打造了具有美味性、安全性、普适性的优质产品矩阵，产品远销海内外市场。旗下开发火锅食材，中餐食材，烧烤食材，休闲零食，火腿肠，高低温肉制品等系列产品。美好食品以四川成都出发，布局全国，经过三十年的品牌建设，现已逐步成为中国预制菜的排头兵。



# 潍坊乐港食品股份有限公司

产品系统：Sika® Ucrete® UD 200  
 施工面积：4000m<sup>2</sup>  
 施工公司：北京创实地平建筑工程有限公司  
 竣工时间：2022年、2023年



# 山东甄馍范食品有限公司

产品系统: Sika® Ucrete® MF



# 山东禹王食品有限公司

产品系统: Sika® Ucrete® MF



# 赣州啃老鸭食品有限公司

产品系统: Sika® Ucrete® MF



# 嘉吉动物蛋白深加工（滁州）

产品系统: Sikafloor®-24 PurCem CN





## 梅河精酿啤酒新建工厂

吉林省新梅城精酿啤酒有限公司成立于2021年，主要开展酒制品生产；酒类经营；食品销售；食品生产；食品进出口等经营活动。新梅城精酿啤酒工厂位于梅河口市，占地68349.15m<sup>2</sup>（折103亩），建筑物占地面积为29076m<sup>2</sup>，总建筑面积为43730m<sup>2</sup>。新梅城精酿啤酒工厂的建成，丰富了梅河口全域旅游内涵，标志着梅河口啤酒产业进入了新的历史发展阶段。

产品系统：Sika® Ucrete® MF  
施工面积：10000m<sup>2</sup>+  
施工公司：青岛玛地威新材料科技有限公司  
竣工时间：2022年



# 华润雪花啤酒（中国）有限公司

华润雪花啤酒（中国）有限公司成立于1993年，是中国啤酒行业领军企业，拥有雪花主品牌及多元子品牌矩阵，近百家工厂辐射全国市场。企业以创新为引擎，融合传统酿造工艺与现代技术，践行低碳环保理念，推动全产业链绿色转型。西卡与华润深入合作，引入西卡多元化产品技术解决方案，严守卫生安全标准，持续以智能化、可持续化战略引领中国啤酒市场高质量发展新潮流。

产品系统：Sika® Ucrete® MF  
Sika® PurCem  
Sika® Ucrete® RG

施工面积：140000m<sup>2</sup>+  
施工公司：青岛玛地威新材料科技有限公司

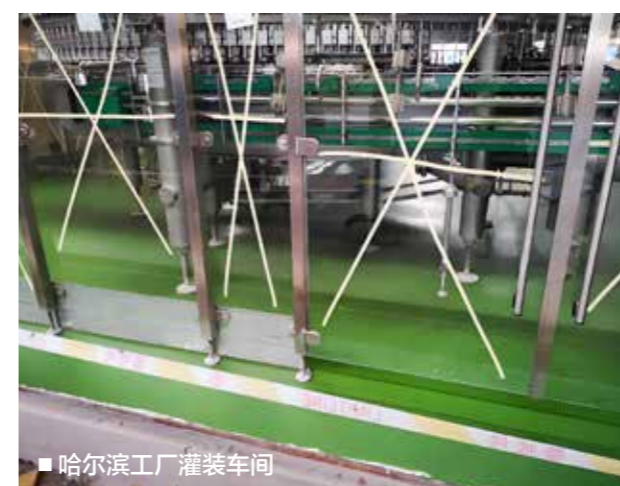
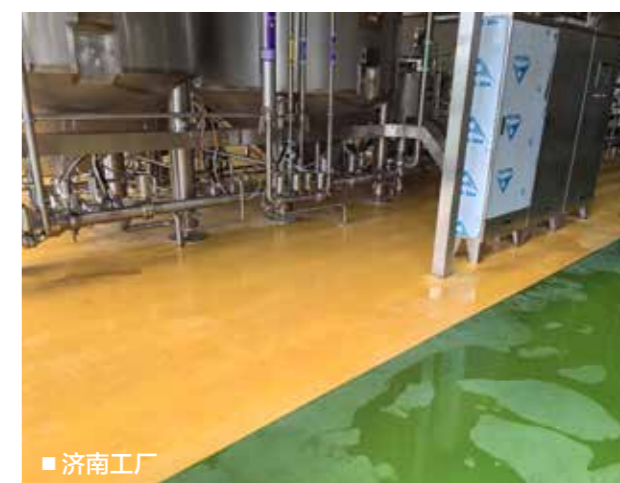
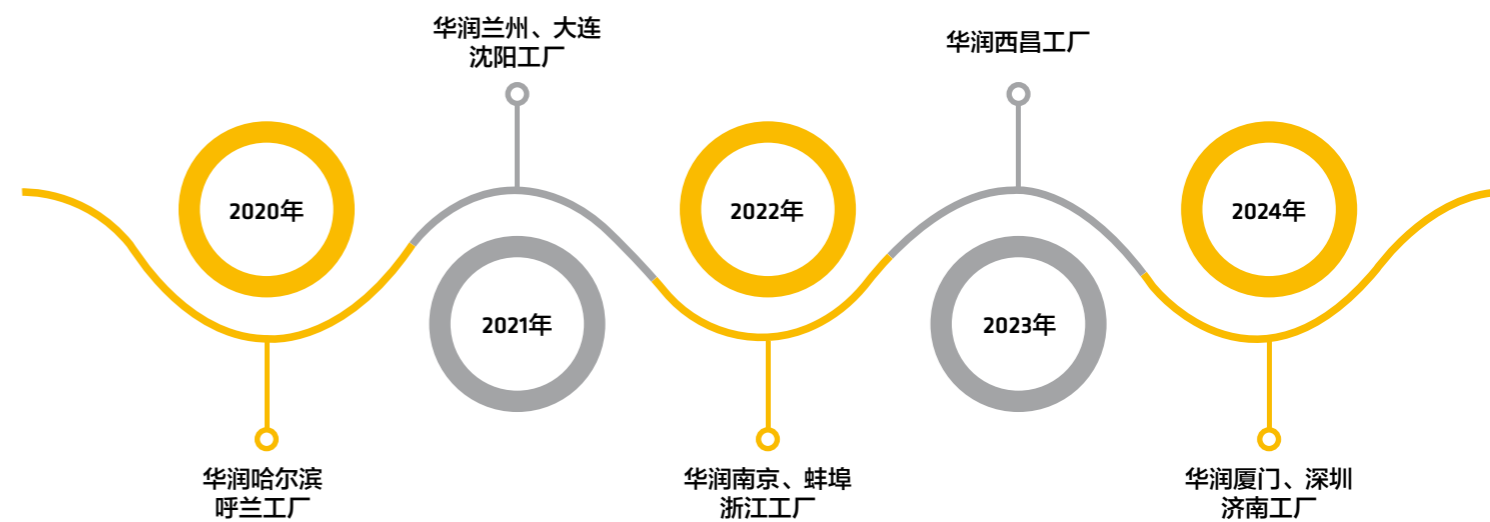

# 青岛啤酒股份有限公司

青岛啤酒股份有限公司，公司的前身是国营青岛啤酒厂，1903年由英、德两国商人合资开办，是最早的啤酒生产企业之一。青岛啤酒在中国19个省、市、自治区拥有50多家啤酒生产基地，基本完成了全国性的战略布局。与此同时，青岛啤酒产品远销美国、加拿大、英国等世界100多个国家和地区，是世界第五大啤酒厂商。世界品牌500强之一。



■ 青岛啤酒洛阳工厂改造项目  
西卡整体地坪专用混凝土+Sika® Ucrete® MF

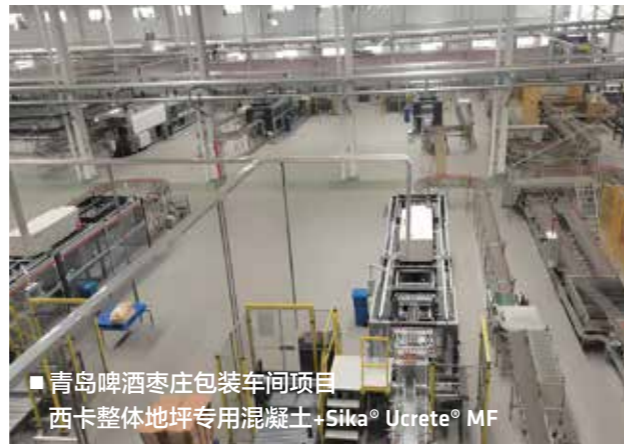

■ 青岛啤酒枣庄包装车间项目  
西卡整体地坪专用混凝土+Sika® Ucrete® MF



■ 青岛啤酒洛阳工厂改造项目  
西卡整体地坪专用混凝土+Sika® Ucrete® MF



■ 青岛啤酒五厂苏打水改造项目  
Sika® Ucrete® MF

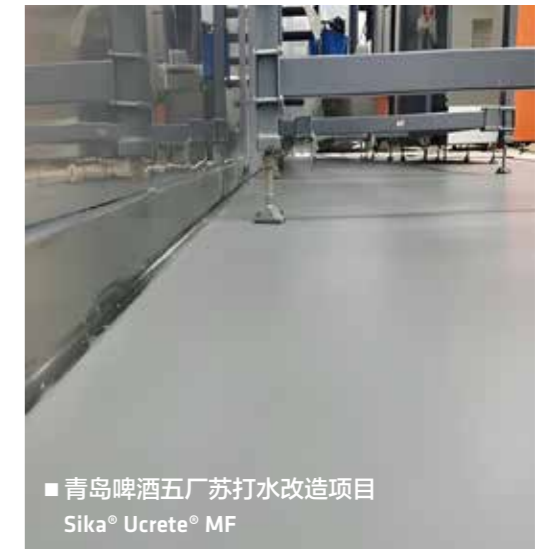

■ 青岛啤酒五厂苏打水改造项目  
Sika® Ucrete® MF

# 嘉士伯

嘉士伯集团作为全球三大啤酒公司之一，实力雄厚，在啤酒行业占据重要地位。其旗下的嘉士伯中国是中国五大啤酒公司之一。嘉士伯中国以上市企业重庆啤酒股份有限公司（600132.SH）作为核心业务平台，在中国市场积极布局，目前已建立27个酒厂，构建起了广泛且高效的生产供应及销售网络，产品覆盖中国各省区市，深受消费者喜爱。

在嘉士伯多个生产基地建设中，西卡展现出卓越的专业实力，为其提供的定制化地坪与屋面防水解决方案，成为嘉士伯多个生产基地的坚实后盾。西卡团队深入调研嘉士伯各生产基地的实际需求，量身定制方案。在地坪处理上，运用先进工艺与优质产品，确保地坪具备出色的平整度和超强的耐磨性，满足生产设备精准安装与高效运行的要求，同时有效抵御生产过程中的频繁摩擦与重压。在屋面防水方面，精准施工，构建可靠的防水屏障，杜绝渗漏隐患。这些解决方案为嘉士伯啤酒生产打造了高标准卫生安全环境，有力保障产品品质，助力嘉士伯在中国市场稳健前行。

产品系统：Sikafloor®-24 PurCem CN  
Sikafloor®-40 PurCem (CN)  
Sika® Ucrete® MF  
Sarnafil® G 410-15 FELT

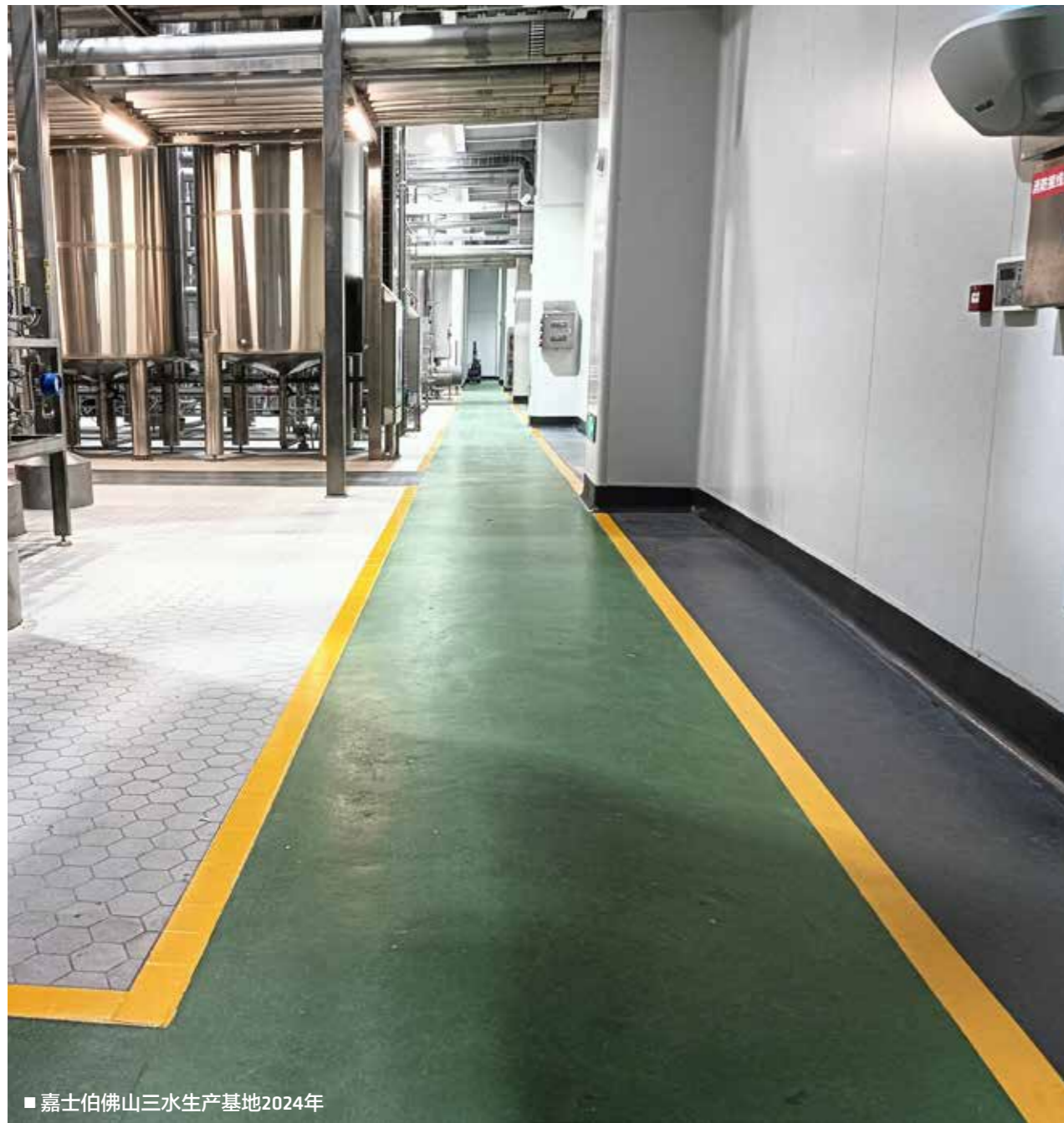

# 悠航啤酒天津工厂

产品系统: Sikafloor®-24 PurCem CN  
Sikafloor®-120 HM Pro+Sikafloor®-315  
Sikafloor®-263 SL CN



- 百威（温州）啤酒有限公司年产60万吨啤酒新建厂项目
- 百威（保定）啤酒有限公司PVC屋面改造
- 百威雪津啤酒有限公司精酿啤酒工厂项目
- 百威英博雪津（漳州）啤酒有限公司
- 重庆啤酒宜宾有限责任公司
- 烟台鸿格实业（啤酒辅料）

- 黑龙江商和啤酒工厂
- 麒麟啤酒（珠海）有限公司
- 广州喜力啤酒有限公司
- 湖南珠江啤酒有限公司



■ 武汉雪花啤酒

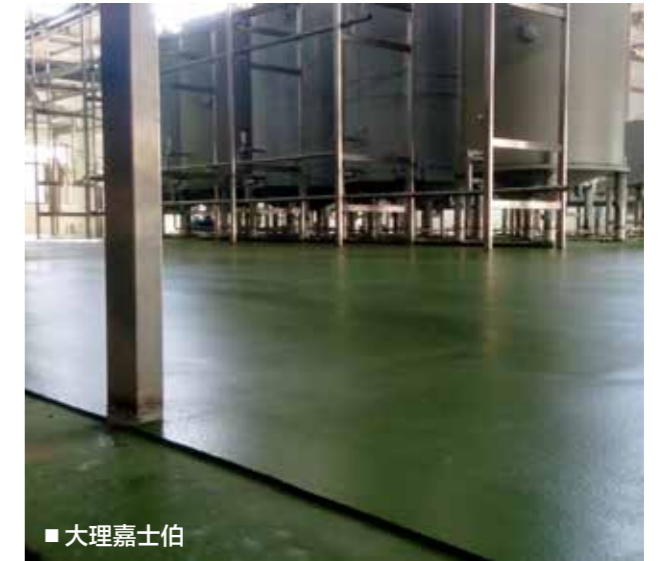

■ 大理嘉士伯



■ 卡登堡酒业(安徽)有限公司联合车间工业



## 蜜雪冰城（大咖国际）植脂末厂房

蜜雪冰城作为全球领先的现制饮品企业，旗下有现制茶饮品牌蜜雪冰城和现磨咖啡品牌幸运咖。凭借强大的供应链体系及运营能力持续拓展国内门店网络，并继续开拓东南亚市场，打造更加全球化的百年品牌。

西卡为植脂末厂房量身定制的地面解决方案，满足了整体生产环境对卫生安全的高标准。

产品系统：Sika® Ucrete® MF

施工面积：6500m<sup>2</sup>

施工公司：奥美建筑装饰工程（北京）有限公司

竣工时间：2023年

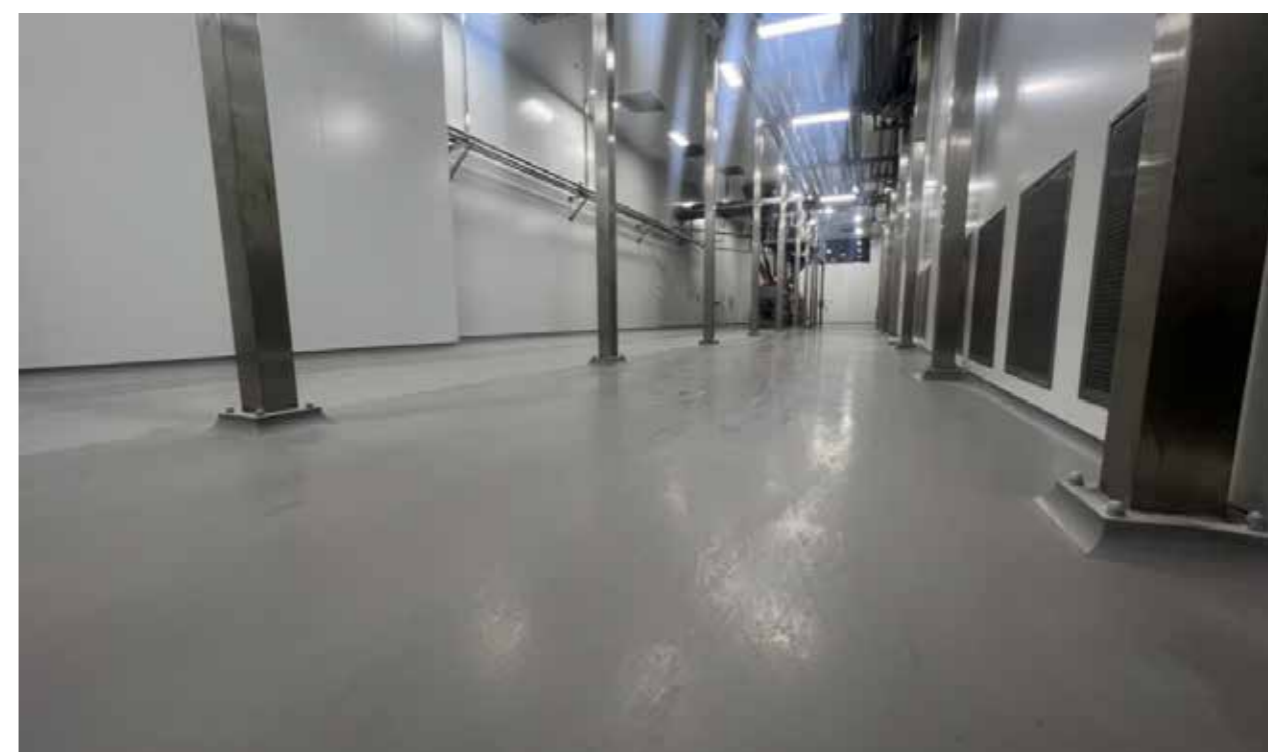
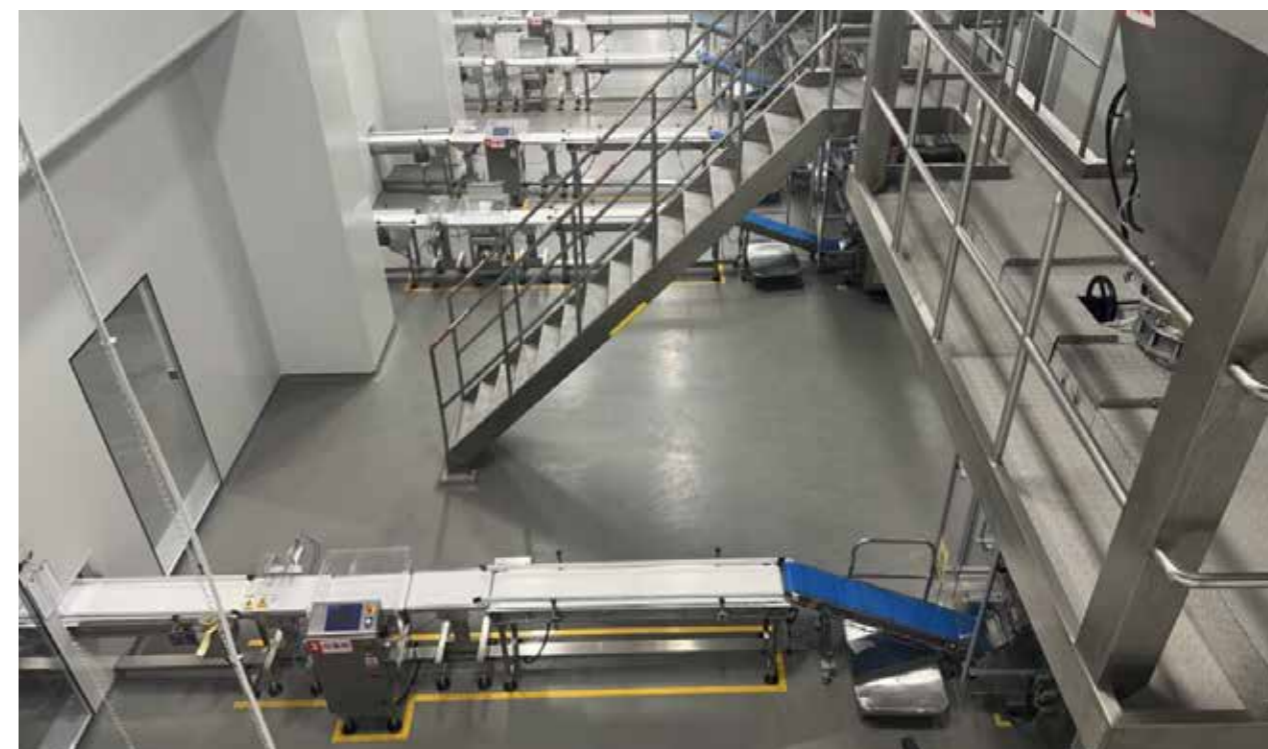

# 中粮可口可乐饮料有限公司

Sika Ucrete® 系列地面解决方案，应用于饮料生产过程中的多个环节区域，应对多种不同的地面需求，满足食品卫生的高标准，确保每一瓶饮料能安全卫生的送到用户口中。

产品系统：Sika® Ucrete® MF

施工面积：10000m<sup>2</sup>

施工公司：青岛玛地威新材料科技有限公司

竣工时间：2021年，中粮可口可乐（贵阳）水处理、前糖、后糖、包装线

2021年，中粮可口可乐（长沙）SCMC果汁线、解冻间、制冷间、水处理

2022年，中粮可口可乐（济南）PET汽水产能扩充改造项目

2021/2023年，中粮可口可乐（沈阳）CAN线、糖浆室、前糖后糖车间、果糖存储区域地面、果糖罐间新增排水沟改造



# 可口可乐装瓶商生产有限公司（东莞）

可口可乐装瓶商生产（东莞）有限公司成立于1995年，位于东莞市南城区石鼓工业区。是可口可乐公司全球销量第五大的装瓶伙伴。西卡聚氨酯砂浆地面解决方案使用至今依旧完好如初，深受业主的一致好评。

产品系统：Sika® Ucrete® MF

施工面积：8000m<sup>2</sup>

施工公司：武汉永信经济发展有限公司

竣工时间：2019-2020年



# 苏州洞庭湖水厂

产品系统: Sikafloor®-24 PurCem CN



# 澳泰（广东）生物科技有限公司

产品系统: Sikafloor®-40 PurCem (CN)



# 维他奶（东莞）有限公司

产品系统: Sikafloor®-24 PurCem CN



# 河北养元智汇饮品股份有限公司

产品系统: Sikafloor®-24 PurCem CN



# 雅培（嘉兴）营养品有限公司

产品系统: 混凝土屋面Sarnafil® G 410-15LF满粘  
施工面积: 11000m<sup>2</sup>



# 河南华冠养元饮料有限公司改建项目

产品系统: Sikafloor®-24 PurCem CN



- 成都雀巢银鹭食品有限公司
- 苏州碧螺天然泉食品饮料有限公司
- 上海申美饮料食品有限公司
- 西安维卡果汁厂
- 沈阳可口可乐新水线
- 佛山/北京/上海百事可乐
- 无锡鼎加宏思饮品科技有限公司
- 杭州加多宝工厂
- 广州王老吉工厂
- 佛山三水健力宝
- 乐百氏
- 农夫山泉建德88.3万吨饮用水生产线扩建项目
- 珠海古春堂凉茶有限公司
- 中山达能饮料食品有限公司
- 元气森林（广东/湖北/四川）饮料食品有限公司

- 伊利长白山天然矿泉水
- 广州珠江美乐多饮品（香港）有限公司
- 贵州梵净山天然矿泉水有限公司
- 咸阳同骏益饮料食品有限公司
- 延边娃哈哈启力饮料有限公司
- 上海可口可乐紫光路项目防水工程
- 华润怡宝饮料（成都）有限公司钢屋面防水卷材安装工程
- 青岛雀巢有限公司工厂屋顶防水工程

# 宁波益富乐生物科技有限公司

产品系统: Sikafloor®-24 PurCem CN



■ 澳泰（广东）生物科技有限公司

产品系统: Sika® Ucrete® MF  
Sikaflo.ind.channel CN西卡排水系统



# 苏酒

产品系统: Sikafloor®-24 PurCem CN

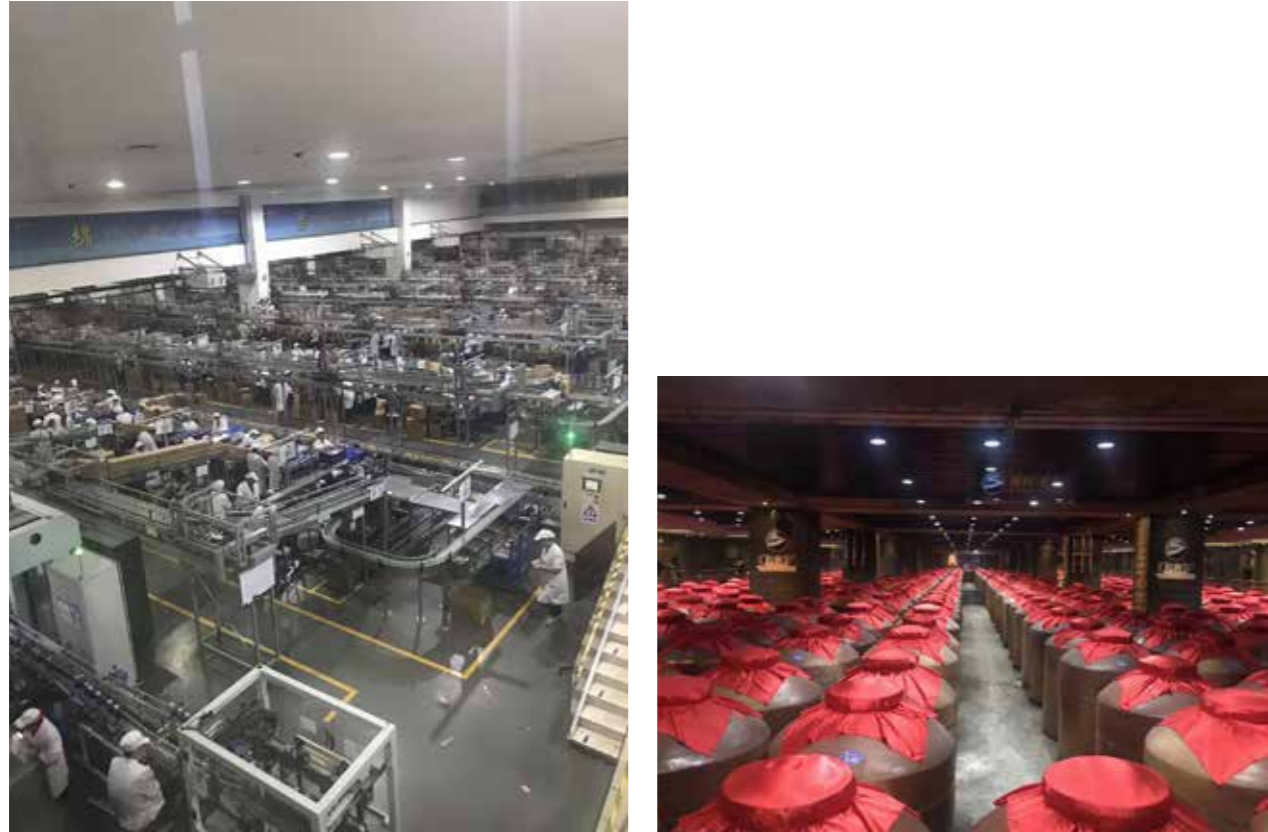

# 劲酒工厂

产品系统: Sikafloor®-24 PurCem CN



# 北京红星股份山西白酒产业园

产品系统: Sikafloor®-24 PurCem CN



# 宁夏天河通夏酒庄

产品系统: Sikafloor®-24 PurCem CN



- 湖北黄石大冶劲酒厂改造
- 江苏洋河酒厂
- 贵州李兴发酒业有限公司
- 黑龙江老村长酒业有限公司
- 济南趵突泉酿酒
- 泸州老窖智能化包装中心技改项目
- 泸州郎酒有限公司

- 峨眉山天下酒业有限公司
- 泸州老窖生产配套提升技改项目(酿酒工程技改项目二期)/泸州老窖智能化包装中心技改项目
- 泸州老窖酿酒工程技改工程酒库屋面
- 济南趵突泉酿酒有限公司芝麻香型白酒产品结构调整技术改造项目



■ 北京红星股份山西白酒产业园



■ 宁夏天河通夏酒庄-葡萄酒庄

# 烟台鸿裕

产品系统: Sikafloor®-24 PurCem CN

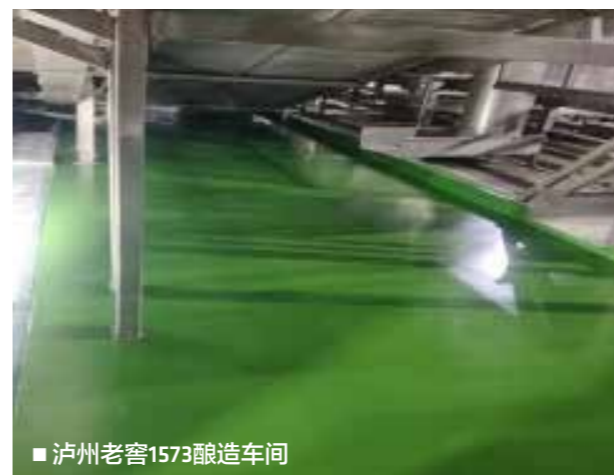

■ 泸州老窖1573酿造车间

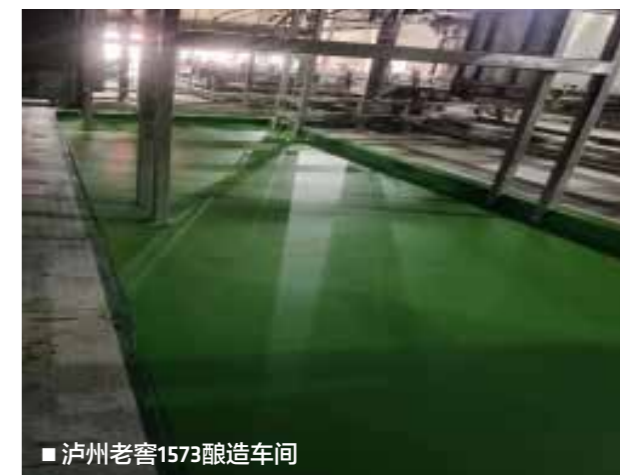

■ 泸州老窖1573酿造车间



■ 沱牌酒厂办公大楼

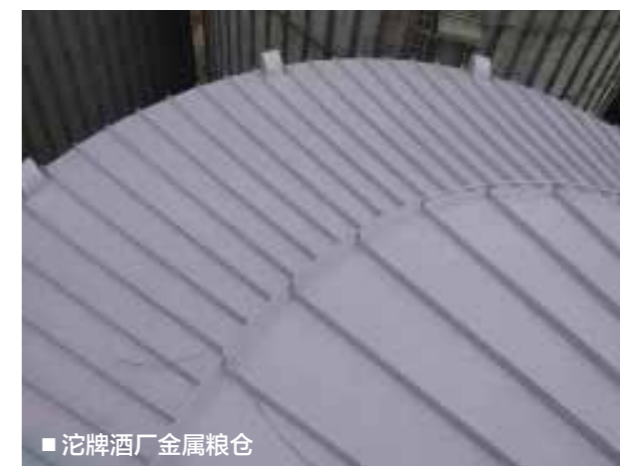

■ 沱牌酒厂金属粮仓

烘焙



## 好利来（昆山，天津）食品科技有限公司

产品系统: Sikafloor®-24 PurCem CN  
Siakfloor® CureHard 24  
施工面积: 36000m<sup>2</sup>+20000m<sup>2</sup>  
竣工时间: 2023年



# 桃李面包有限公司

桃李面包股份有限公司是一家专注于以面包及糕点为核心的优质烘焙类产品的生产及销售，属于国内知名的“中央工厂+批发”式烘焙食品生产企业。

该项目采用了西卡墙地一体系统解决方案，有效的满足了烘焙类产品在生产过程中对周围环境的卫生安全需求，从墙面延伸至地面，减少了墙地衔接缝隙中的细菌滋生，墙面具有优异的耐磨性和耐刮划性，地面具有卓越的抗化学品侵蚀性，防滑性，耐低温，耐潮湿等性能。

在桃李面包全国多个生产基地（成都，天津，西安，开封，嘉兴等），西卡的墙地一体化整体解决方案得以应用，受到业主的一致认可。

## 施工面积

地面：120000m<sup>2</sup>、墙面：70000m<sup>2</sup>

产品系统：Sika® Ucrete® MT

Sika® Ucrete® MF

Sika® Ucrete® UD200

Sika® Ucrete® RG

SikaFiber®

墙面系统：凡士能外墙腻子+Sikafloor® TC 941



■ 北京桃李面包



■ 天津桃李面包



■ 成都桃李面包

# 泸溪河食品（南京）有限公司

产品系统: Sikafloor®-20 PurCem® CN  
Sikafloor®-24 PurCem® CN  
Sikafloor®-2 SynTop-1

施工面积: 22000m<sup>2</sup>  
竣工时间: 2022年5月-10月



- 好丽友（广州）公司仓库屋面维修项目
- 好丽友食品（上海）有限公司扩建自动化仓库
- 廊坊好丽友食品有限公司屋面防水维修项目
- 好丽友食品（沈阳）有限公司物流仓库增建工程
- 好丽友食品（上海）有限公司3部屋面及雨棚屋面防水翻新项目
- 上海通用磨坊
- 江苏真香食品有限公司烘培车间
- 开市客上海/苏州/宁波/杭州糕点加工区
- 嘉兴面包新语
- 上海麦西恩食品

- 二十一克面包
- 南侨食品
- 常州大喜来食品有限公司
- 豪士（福建）食品有限公司
- 漯河泓一食品有限公司
- 英联马利食品（东莞）有限公司烘培食品配料和特种油脂项目



■ 山东娇点食品



■ 湖南罗森尼娜食品包

# 嘉顿饼干（扬州港扬食品）

产品系统: Sarnafil® G 410-15 Felt  
施工面积: 33000m<sup>2</sup>  
施工公司: 南京凯美高建筑科技有限公司



■ 旺旺食品

# 餐饮及中央厨房



## 北京大兴机场南航航食设施项目

北京大兴国际机场为4F级国际机场、世界级航空枢纽、国家发展新动力源。南航在北京大兴机场基地项目是南航历史上最大的工程项目，建设内容包括机务维修设施项目、航空食品设施项目、货运设施项目，运行，保障用房及宿舍项目共五大功能区，共6个地块。其中航空食品设施项目建设规模共9.22万平方米，日产能10万份，是亚洲最大的航空食品生产基地，也是亚洲最大航空配餐中心。Sika Ucrete®高性能聚氨酯地坪系统，具有高度防滑，抵御百种化学品侵蚀，-40°C至130°C极端耐受性能，媲美不锈钢的清洗等级，为南方航空食品设施项目提供了全方位的保障。

产品系统：Sika® Ucrete® MT  
Sika® Ucrete® DP10  
面积：28000m<sup>2</sup>  
施工单位：天津祥顺建材制品有限公司  
竣工时间：2019年



## 成都天府机场航食及机库

成都天府机场是中国西部最大的枢纽机场，有2座航站楼，建筑面积约72万平方米。Sika Ucrete®高性能聚氨酯砂浆系列，完美解决了航空食品加工地面易划伤及空鼓脱层等问题，无缝地面有效避免细菌滋生，保障了整个食品加工链的安全卫生。Sika Ucrete®高性能聚氨酯砂浆系列同时应用于天府机场飞机维修机库，凭借Sika Ucrete® MF自流平系统的机械强度高，韧性好，抗冲击性强，安全防滑，抵御多种化学品侵蚀等综合优异性能，完美满足机库的地面需求。

产品系统：Sika® Ucrete® MF  
Sika® Ucrete® MT F  
Sika® Ucrete® UD 200

施工面积：26000m<sup>2</sup>  
竣工时间：2021年



## 雅仕集团冷热链中央厨房

吉林省雅仕食品集团有限公司坐落于吉林省长春市净月开发区。是一家专业为客户提供优质配餐服务的现代化后勤服务型企业。集团始创于2003年，经过多年的潜心经营，现已成为吉林省最大的后勤管理服务公司之一。在省内已有二十多个运营网点，为客户提供完整的配餐服务体系。

西卡聚氨酯地面系统卓越的性能优势，专业的细部处理，以及承建公司丰富的中央厨房施工经验，打造了中央厨房领域的高质量地坪项目。

产品系统：Sika® Ucrete® MF  
Sika® Ucrete® MT  
Sika® Ucrete® UD200

施工面积：9900m<sup>2</sup>  
施工公司：奥美建筑装饰工程（北京）有限公司  
竣工时间：2023年



# 河南康普中央厨房

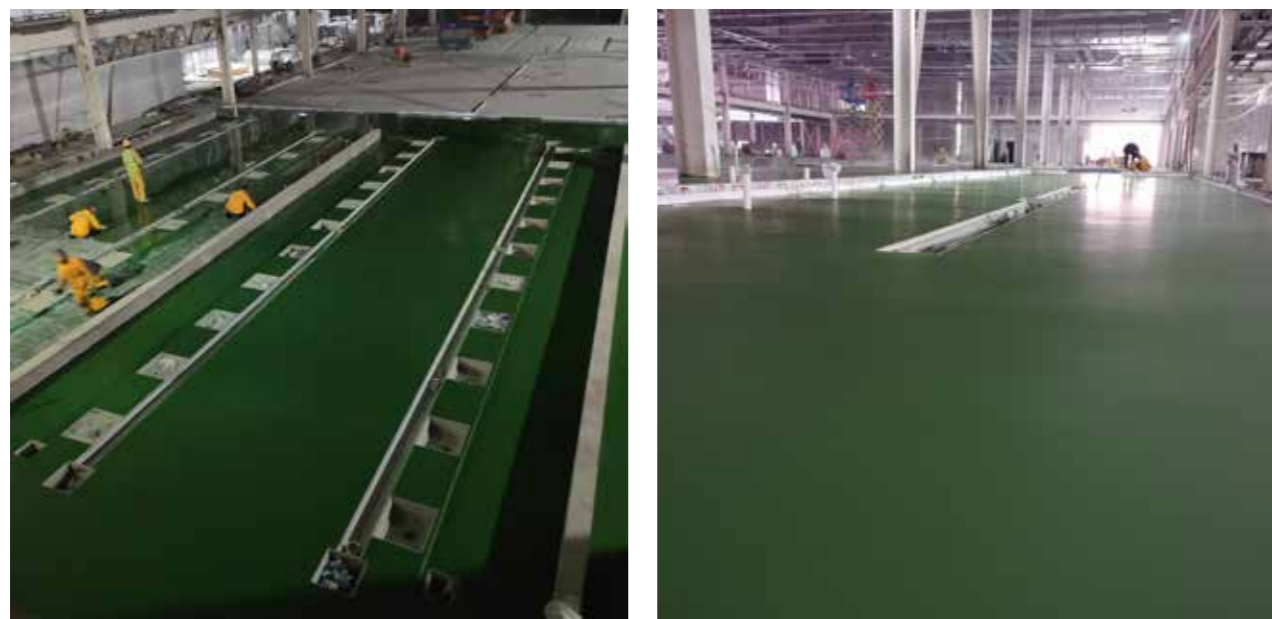

# 无锡锡南学校中央厨房项目



# 上海惠生中央厨房

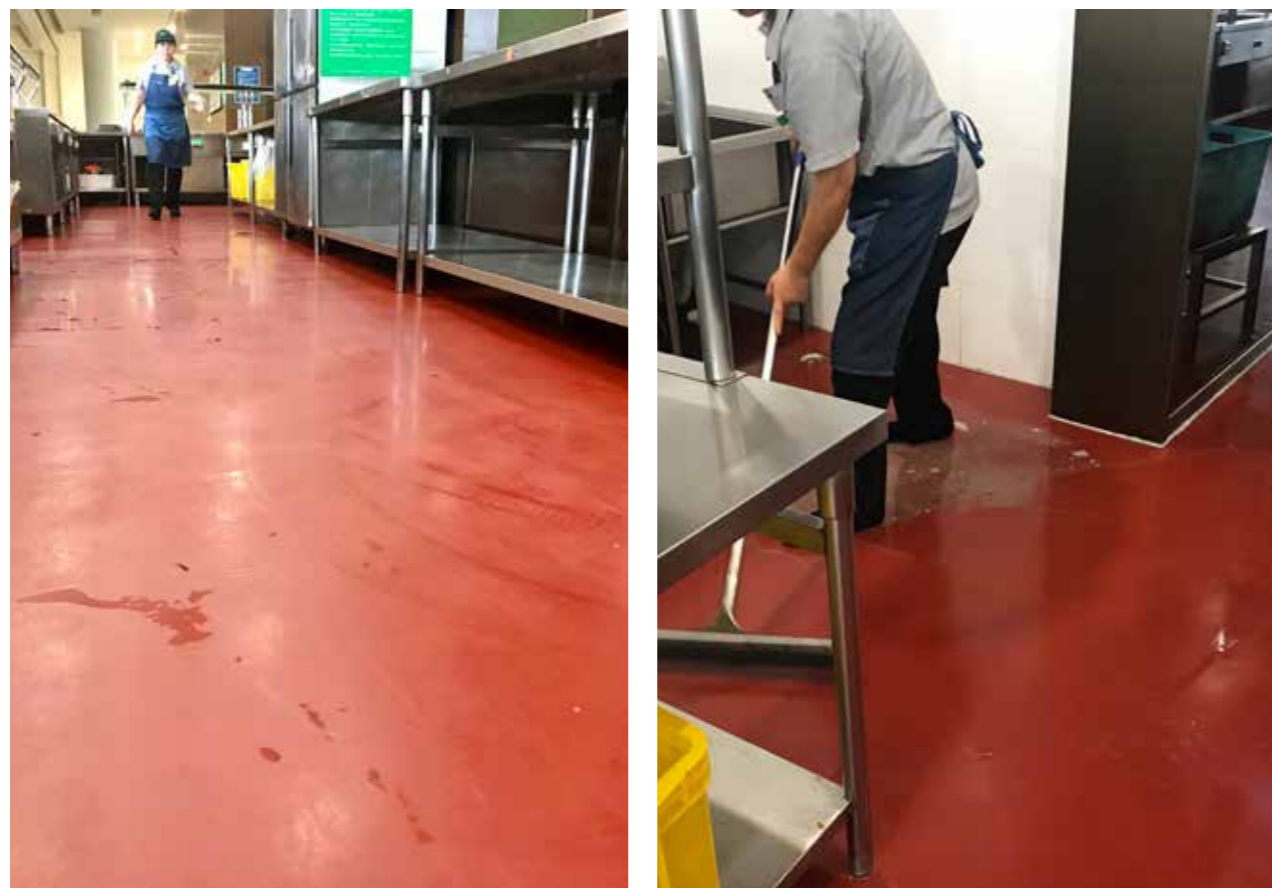

# 杭州吃了吧中央厨房



# 河南千味央厨



# 上海德威学校食堂后厨

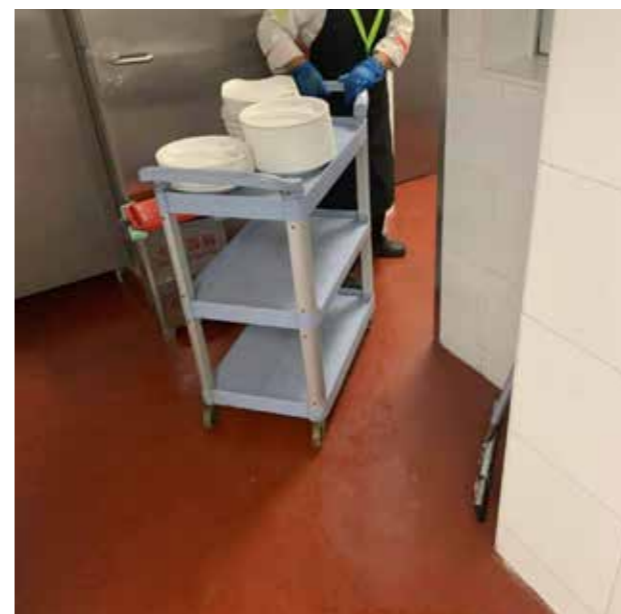

# 海底捞



# 青岛安宜美



# 深圳桃源居中澳实验学校食堂厨房



# 太原并州饭店智慧央厨配送基地有限公司

产品系统: Sikafloor®-20 PurCem® CN  
 Sikafloor®-24 PurCem CN  
 Sikafloor®-40 PurCem (CN)  
 Sikafloor® Workshop CN  
 Sikafloor®-264 Decor

施工面积: 15000m<sup>2</sup>  
 施工公司: 北京瑞翔建筑工程有限公司  
 竣工时间: 2022年10月



# BASF 产业园区食堂



# 浙江嘉兴五芳斋实业股份有限公司

浙江嘉兴五芳斋主要从事以糯米食品为主导的食品研发、生产和销售。公司在传承浙江嘉兴五芳斋民族饮食文化的基础上不断创新，对明清两代极具盛名的“嘉湖细点”的制作工艺进行现代化改造，已形成以粽子为主导，集月饼、汤圆、糕点、蛋制品、其他米制品等食品为一体的产品群。该项目原地面为水磨石地面，经数年使用后地面开裂破损，非常容易藏污纳垢。西卡为其量身定制的聚氨酯砂浆地面解决方案，有效满足了业主对地面的各项需求，提高了整体生产环境的卫生洁净标准，受到了一致好评。

产品系统: Sika® Ucrete® MF  
 Sika® Ucrete® UD 200  
 施工面积: 5000m<sup>2</sup>  
 施工公司: 四川倬科建筑工程有限公司  
 竣工时间: 2018年



翻新前



翻新后

- 山东凯瑞集团中央厨房产业园
- 食之才（天津）快餐配送服务有限公司
- 河南康普食品股份有限公司中央厨房
- 河南真迪食品
- 广州多满分食品有限公司中央厨房项目
- 广州番禺真功夫中央厨房
- 西安东方航空食品
- 绵阳三台中央厨房
- 榆林四海中央厨房
- 西安小六汤包中央厨房
- 山东宝丰园中央厨房
- 成都市天府新区新兴工业园区中央厨房

- 泰兴裕辉中央厨房
- 沧州中海油中央厨房
- 江苏徐州丰县福禧中央厨房
- 迈森豪中央厨房项目
- 北京顺鑫食品中央厨房
- 武汉华鼎团膳中央厨房
- 陕西魏家凉皮北京中央厨房
- 四川绵阳学生配餐中央厨房



■ 安徽春晖餐饮中央厨房



■ 河南真迪食品央厨

## 千禾味业食品股份有限公司年产 60 万吨调味品智能制造二期

千禾味业是酱油调味料的龙头企业，也是川渝地区知名的上市公司，整个厂区的设计用地达到上千亩的产业园区，根据不同的工况环境需求，结合西卡多种地面产品体系的优异性能，推荐了适合的地面系统解决方案，为企业打造了一个安全、舒适、环保、经久耐用的地坪，解决了调味料行业地面多年的顽疾和困局。此项目的成功，积极推动了西卡多元化的地面解决方案在调味料及复合调味料产业车间地面的市场应用。

产品系统：酱油车间/制曲压榨车间生产区 Sikafloor® Ucrete® MF  
Sikafloor® BC920 5\*6"制曲压榨车间罐体区  
Mastertop 1228 + Sikafloor® TC405公用车间及设备用房  
施工面积：21348m<sup>2</sup>  
施工公司：成都裕阳科技有限公司  
竣工时间：2024年



# 苏州合兴食品有限公司

产品系统：西卡整体地坪专用混凝土

Sikafloor®-2 syntop-1 + Sikafloor® CureHard-24 + Sikafloor®-931 Finishing Aid  
 Sikafloor®-161L + Sikafloor Workshop CN + Sikafloor®-263 SL CN + Sikafloor®-315  
 Sikafloor®-24 PurCem CN  
 Sikafloor®-29 PurCem CN / Sikafloor®-31 PurCem CN

施工面积：15000m<sup>2</sup>

施工公司：上海双慧装饰技术有限公司

竣工时间：2022年8月



# 杨国福麻辣烫郫县项目

杨国福麻辣烫在成都投资4亿的智能工厂正式签署了“郫县豆瓣及方便麻辣烫调味品生产基地”项目。杨国福麻辣烫应该是国内第一家，也是目前唯一一家自建研发生产基地的麻辣烫品牌。随着智能工厂的投入使用，杨国福麻辣烫为自身品牌建立更高标准的同时，行业新的品类标准也在此影响下形成。



# 安琪酵母股份有限公司



# 浙江好侍食品有限公司



## 佛山市海天（高明）调味食品有限公司项目

海天是中国调味品行业的龙头企业，专业的调味品生产和营销企业，溯源于清代中叶乾隆年间开始鼎盛的佛山酱园，距今已有300多年的历史，是中华人民共和国商务部公布的首批“中华老字号”企业之一。西卡为海天旗下的江苏宿迁基地、佛山高明基地、佛山禅城基地、南宁基地等提供了多元化的地面解决方案。

罐装区、包装区、湿料处理、炒制区

产品系统：Sikafloor®-24 PurCem CN西卡中型聚氨酯砂浆地面系统

施工面积：2000m² 圆弧角：5500m

酱油储罐区施工面积：2000m²

产品系统：Sikafloor®-156+ Sikafloor®-264 CN西卡环氧纹理防滑地面系统

原料存储及配料区、胚选豆区施工面积：9500m²

产品系统：Sikafloor®-156/ Sikafloor®-161 L+Sikafloor®-264 CN+Sikafloor®-315西卡环氧加聚氨酯超耐磨地面系统

成品仓储区施工面积：7000m²

产品系统：sikafloor 3 QuartzTop/sikafloor 2 SynTop 1，混凝土耐磨硬化剂地面系统

研发中心施工面积：500m²

产品系统：Sikafloor®-40 PurCem (CN)西卡薄型聚氨酯砂浆自流平地面系统

发酵罐区施工面积：5000m²

产品系统：Sikafloor®-262 AS CN西卡环氧防静电自流平地面系统

施工公司：苏州顾特服建筑装饰有限公司



## 鹤山东古调味食品有限公司

产品系统：Sikafloor®-24 PurCem CN



## 河南仲景健康科技有限公司

产品系统：Sikafloor®-24 PurCem CN



## 湖南辣妹子食品有限公司

产品系统: Sikafloor®-24 PurCem CN



## 西里西亚香精（平湖）有限公司

产品系统: Sikafloor®-25 PurCem® CN



## 湖南坛坛香食品地坪改造项目

产品系统: Sikafloor®-24 PurCem CN



## 李锦记（江门新会）食品有限公司

产品系统: Sikafloor®-24 PurCem CN



# 四川丁点儿食品研发、生产基地

产品系统: Sikafloor®-24 PurCem CN  
 Sikafloor®-40 PurCem (CN)  
 施工面积: 12000m<sup>2</sup>  
 施工公司: 四川恒珀地坪工程有限公司

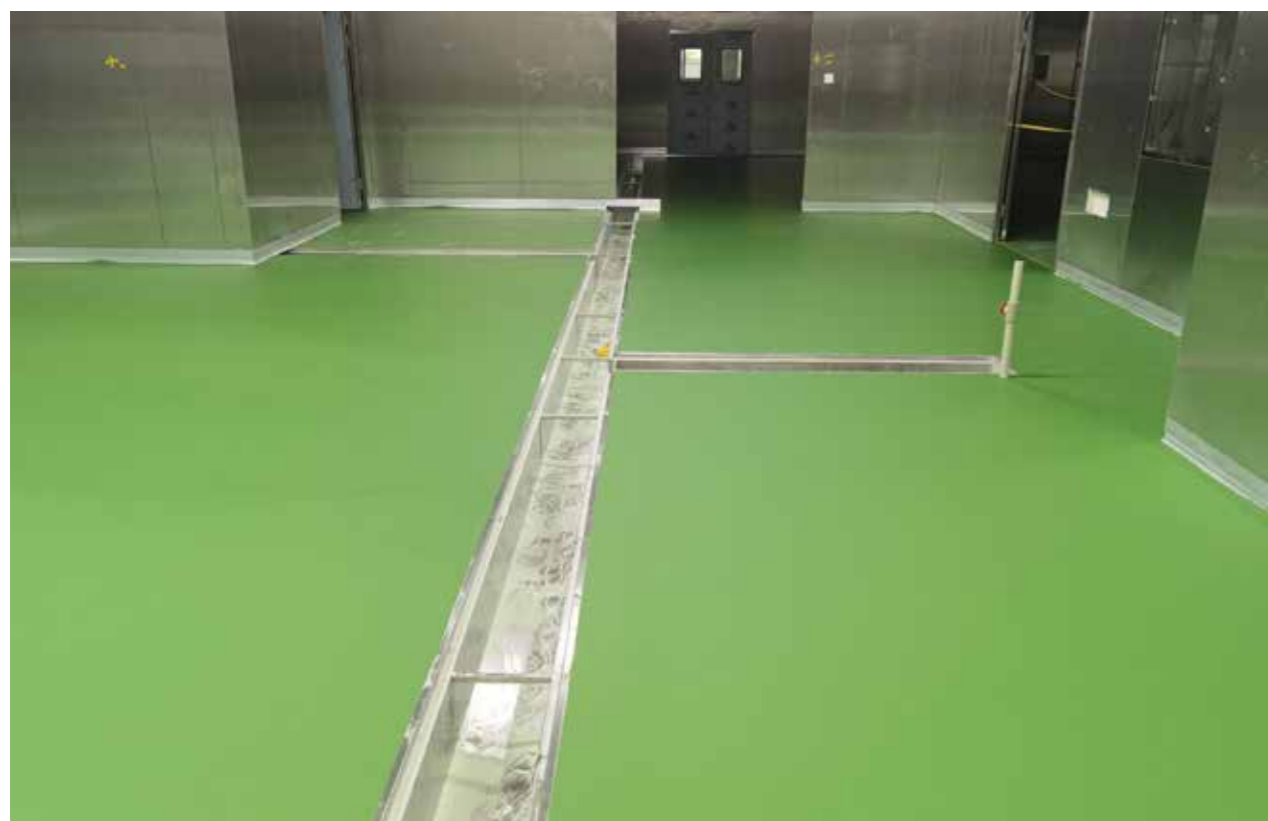

# 四川天味家园食品有限公司

产品系统: Sikafloor®-24 PurCem CN



## 川娃子食品



- 上海太太乐食品
- 宿迁海天调味品有限公司
- 奇华顿食用香精香料(南通)有限公司
- 成都馨盛食品
- 长沙向东食品
- 上海芬美意
- 上海德乐香精香料
- 安徽明珠调味食品有限公司

- 广东美味鲜调味食品有限公司
- 老干妈油制辣椒产业园贵定工厂
- 四川海辣生物科技有限公司
- 南通常海食品添加剂有限公司
- 武汉黄鹤楼香精香料项目



■ 四川天味家园



■ 佛山市海天（高明）调味食品有限公司

## 成都扬名食品



■ 李锦记（新会）食品有限公司

# 牛奶乳制品加工



# 蒙牛乳业（焦作）有限公司

产品系统: Sika® Ucrete® DP



# 山东高速乳业

产品系统: Sikafloor®-24 PurCem CN



# 伊利现代智慧健康谷

伊利现代智慧健康谷项目建设全面进入加速期，其中，液态奶全球智造标杆基地、奶粉全球智造标杆基地、敕勒川智慧生态牧场、伊利智造体验中心已投入使用。

作为内蒙古自治区、呼和浩特市“十四五”规划重点项目，伊利现代智慧健康谷规划核心发展区38平方公里，全域协同区120平方公里，以产业驱动全链发展、数字赋能智慧城市、绿色引领产城融合，打造世界乳业硅谷，开启产城融合新时代。在这里，广大消费者能深入了解全球乳业五强、亚洲最大乳企伊利的历史和未来，近距离感受世界最先进的乳业生产模式，更能清晰地看到中国奶业的最高实力水平和国家“奶业振兴”收获的显著成果。

西卡多元化的地面解决方案，在基地的多个不同区域得以应用，不仅满足了食品卫生的高标准、同时为智能化生产提供坚实的保障，赢得了良好的口碑和广泛的认可，成为了乳制品生产企业信赖的优质合作伙伴。

产品系统：Sika® Ucrete® MF

Sikafloor® BC 920

Sikafloor®-1230

施工面积：100000m<sup>2</sup>

施工公司：陕西阳森建筑工程有限公司

竣工时间：2022年

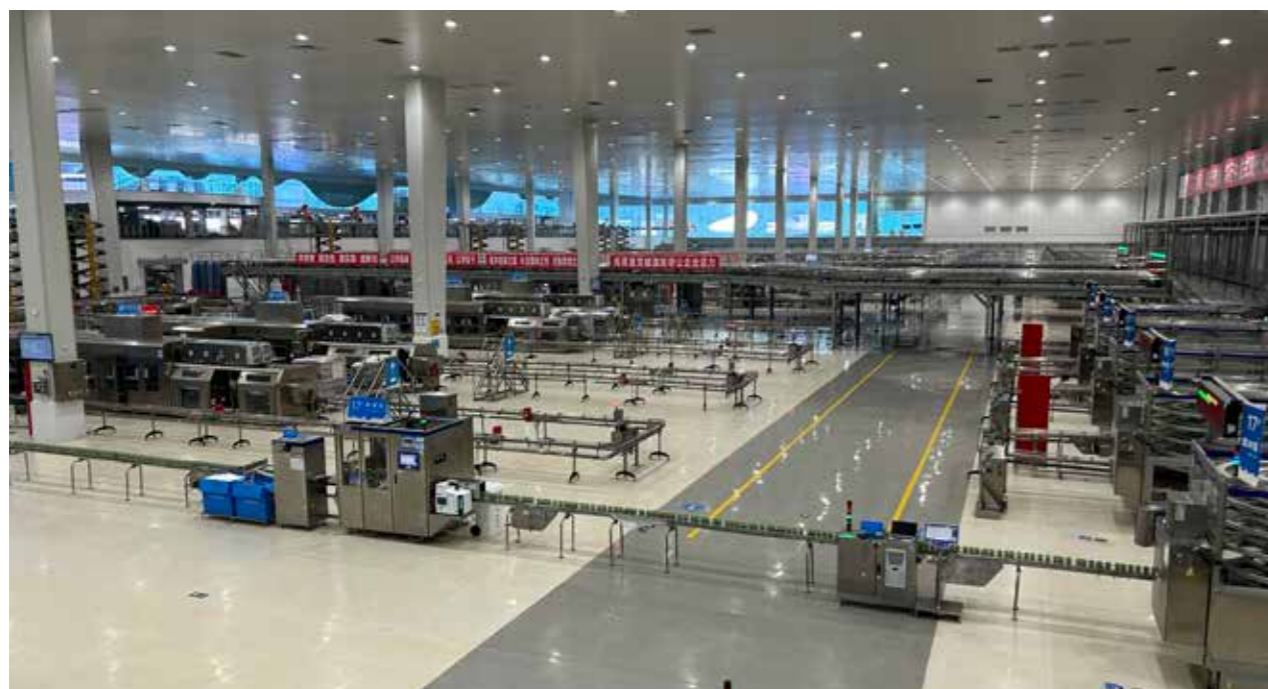

# 浙江一鸣食品有限公司

浙江一鸣食品有限公司为浙江省知名品牌，创办于1992年，是一家从事奶牛养殖、乳制品、烘焙生产和销售于一体的农业产业化国家重点龙头企业。公司于2020年12月28日在上交所主板挂牌上市。浙江平湖、江苏常州为我司主要参与施工的重点生产基地，目前我司已成为一鸣食品重要合作伙伴之一，未来一鸣食品拟投资8亿元，建设大型乳制品及烘焙产品生产基地。

产品系统: Sikafloor®-2 SynTop 1  
 Sikafloor® CureHard-24  
 SikaFiber® Floor  
 Sikafloor® Workshop CN+Sikafloor®-315  
 Sikafloor®-24 PurCem CN

施工面积: 23000m<sup>2</sup>  
 施工公司: 北京特固建筑工程有限公司



# 君乐宝乳业

产品系统: Sika® Ucrete® MF



# 英氏婴童营养与健康科学产业基地建设项目（一期）

产品系统: Sika® Ucrete® Primer PLC + Sikafloor® BC920  
 Sika® Ucrete® MF

施工面积: 7000m<sup>2</sup>  
 施工公司: 河南润麟建设工程有限公司  
 竣工时间: 2024年5月-8月



# 菊乐乳业新建工厂



# 飞鹤乳业



- 北京/眉山蒙牛乳业
- 东莞维他奶
- 新疆伊犁伊牧欣乳业有限公司
- 兰州庄园牧场股份有限公司日加工600吨液体奶改扩建项目
- 河北三元食品有限公司
- 辽宁辉山乳业集团
- 黑龙江宜品乳业有限公司
- 苏州惠氏营养品有限公司
- 合肥新希望乳业
- 飞鹤（哈尔滨）智能化产业园
- 美赞臣营养品（中国）有限公司
- 广州益力多乳品有限公司
- 新疆天山乳业
- 淄博得益乳业
- 澳亚乳业
- 哈尔滨完达山乳业
- 徐州绿健乳品
- 广西石埠乳业有限责任公司
- 山西雅士利乳业有限公司
- 东君乳业（禹城）有限公司

# 山东认养一头牛乳业

产品系统: Sikafloor®-24 PurCem CN



■ 内蒙古金川伊利乳业

# 鱼和海鲜加工



# 湛江国联（吴川）智能制造海洋食品工厂

产品系统: Sikafloor®-24 PurCem CN  
施工面积: 29800m<sup>2</sup>



# 上海洋琪食品有限公司

产品系统: Sika® Ucrete® MF



# 海欣食品股份有限公司

海欣食品股份有限公司是一家具有百年历史传承的国家农业产业化重点龙头企业。近年来，公司以速冻鱼糜制品系列产品为核心，兼顾速冻肉制品等其他速冻食品为整体业务体系。公司在福州金山、福州马尾、福州连江、浙江舟山、漳州东山、浙江嘉兴、江苏江阴和山东济南设有八个生产基地。公司秉持“创造健康美食，倡导优质生活”的经营理念 and “精益求精”的企业文化，立足海洋经济带产业优势，围绕海洋精深制品产业，树立中国鱼肉制品第一品牌。

西卡依托高性能的产品、专业的施工技术，以及长久的提供服务，得到了业主的信任。

产品系统：Sika® Ucrete® UD200  
Sika® Ucrete® MF

施工面积：16000m<sup>2</sup>  
施工公司：上海意衡实业有限公司  
竣工时间：2023年



- 福建明成食品
- 上海海天下食品有限公司
- 盐城正源小龙虾
- 浙江渔老大农业科技有限公司
- 广州海霸王食品有限公司 从化二期改造
- 威海青正蓝海食品有限公司
- 山东蓝润蔚蓝谷海洋科技有限公司

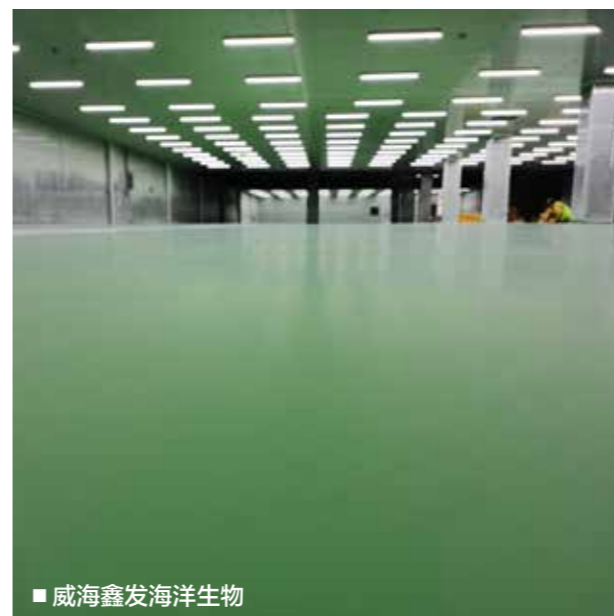

■ 威海鑫发海洋生物



■ 盐城正源食品小龙虾

# 江苏正源食品有限公司（小龙虾）

产品系统：Sikafloor®-24 PurCem CN



■ 北海鲜美来

## 湖北中烟三峡卷烟厂易地技改项目



产品系统: Sikafloor®-Workshop  
Sikafloor®-161L  
SikaFloor®-152  
Sikafloor®-264T  
Sika® Ucrete®-MF

施工面积: 7000m<sup>2</sup>  
施工公司: 河南润麟建设工程有限公司  
竣工时间: 2024年5月-8月

## 中烟常德烟厂

产品系统: Sika Ucrete® MF

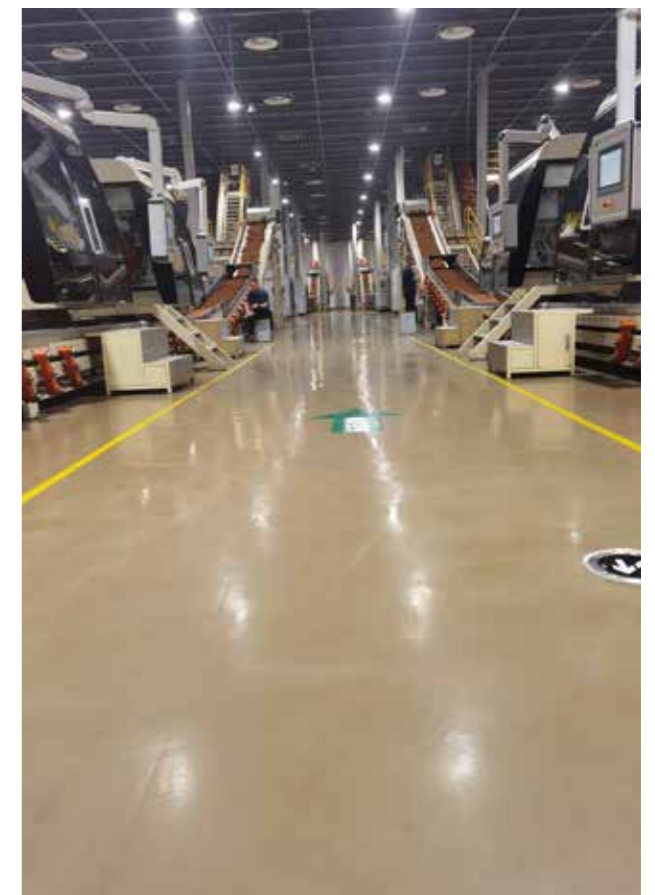
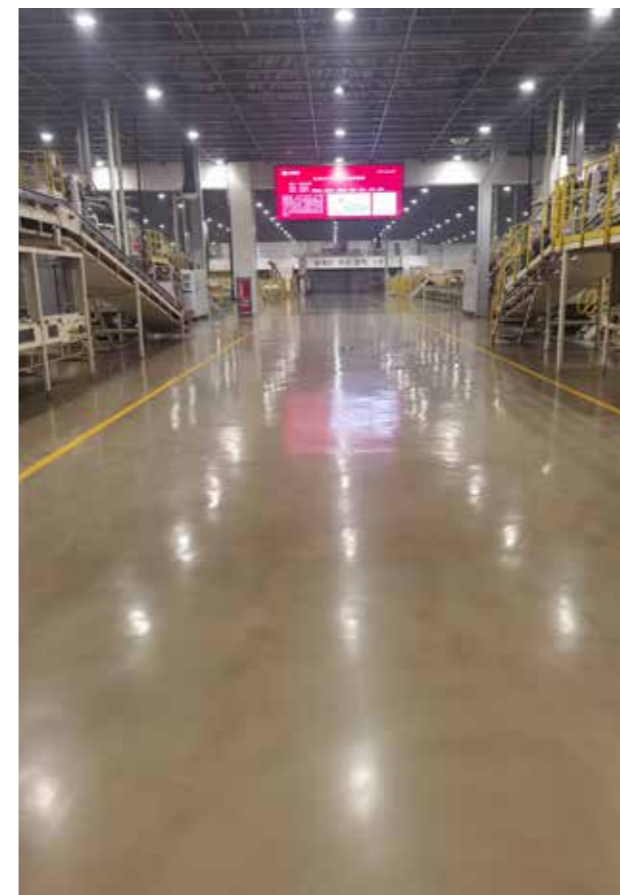

## 安徽中烟合肥卷烟厂

产品系统: Sikafloor®-264 T 西卡环氧砂浆纹理地面系统



## 安徽阜阳卷烟厂

产品系统: Sikafloor®-169+Sikafloor®-304 W



## 宁波卷烟厂

产品系统: Sikafloor®-264 CN环氧砂浆 + Sikafloor®-264 T西卡5mm环氧砂浆纹理地面系统



# 柳州卷烟厂



# 襄阳卷烟厂

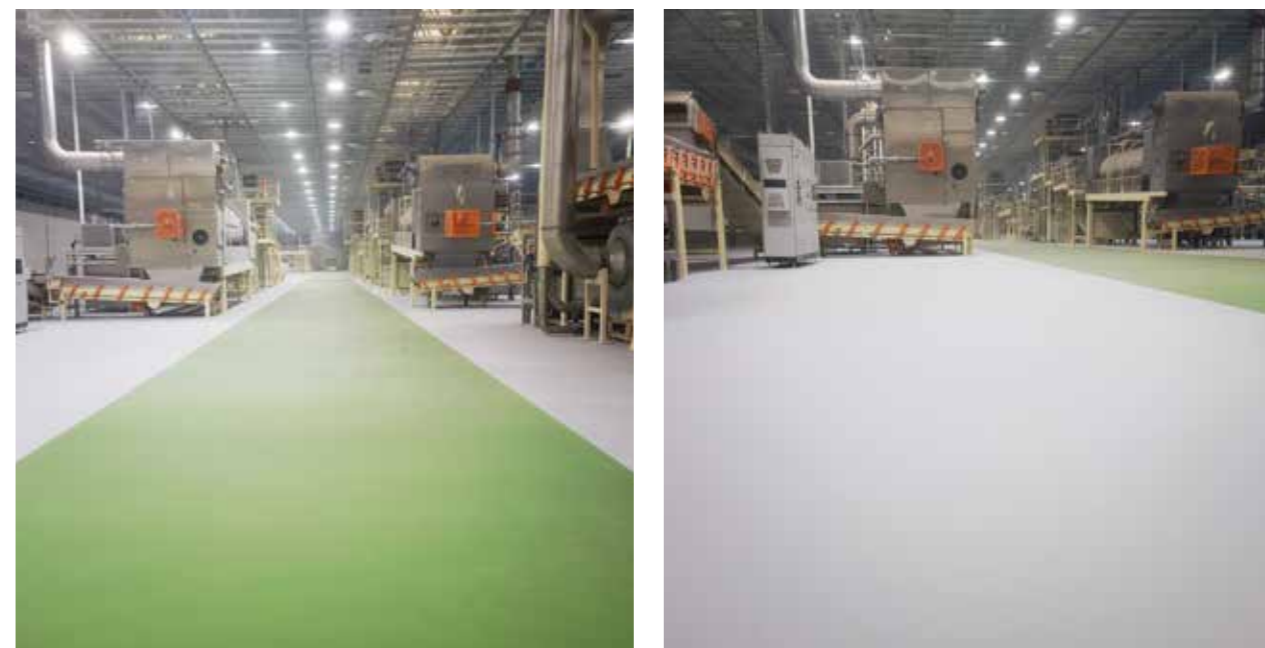

# 武汉黄鹤楼烟厂

产品系统: Sikafloor®-264 CN 环氧砂浆 + Sikafloor®-264 T 西卡5mm环氧砂浆纹理地面系统



# 浙江中烟工业责任有限公司杭州烟厂

产品系统: Sikafloor®-161 L+Sikafloor®-264 CN西卡环氧砂浆纹理地面系统



# 上海卷烟厂

产品系统: Sikafloor® BC 920

施工面积: 2000m<sup>2</sup>

施工公司: 上海百利加防腐工程有限公司

竣工时间: 2024年



- 福建省烟草公司厦门市公司联合房屋面改造项目
- 陕西旬阳卷烟厂联合厂房
- 上海卷烟厂主厂房, 膨丝工房屋面防水卷材维修
- 大连卷烟厂打叶复烤原地技术改造联合厂房维修项目
- 河北烟厂屋面防水维修
- 绵阳烟草物流
- 四川省烟草公司绵阳市公司分拣信息中心联合工房屋面改造项目
- 南宁卷烟厂卷包车间, 制丝, 动力车间天窗防水维修项目
- 河北烟厂屋面防水维修
- 四川中烟什邡卷烟厂易地技改项目
- 青岛卷烟厂卷包屋面维修
- 山东聊城烟草有限公司卷烟物流配送中心建设项目联合工房
- 南京卷烟厂老辅材库屋面防水翻新项目
- 昆明红河卷烟厂异地技术改造技术
- 陕西旬阳卷烟厂联合厂房
- 许昌烟草薄片原料存储仓库项目

- 山东中烟工业公司青岛卷烟厂翻新项目
- 黑龙江烟草工业有限公司海林和穆稜卷烟厂联合异地技术改造项目
- 江苏中烟工业有限责任公司南京卷烟厂烟叶2号库、辅材库楼顶防水
- 福建省烟草公司厦门市公司联合工房屋面改造项目
- 武汉烟草薄片厂项目
- 杭州烟草物流
- 河南中烟醇化库
- 台州烟草物流
- 襄阳烟草易地技改项目
- 红云红河烟草(集团)有限公司红河卷烟厂
- 河南卷烟工业烟草薄片有限公司生产车间地坪改造铺设项目
- 青岛颐中烟草
- 浙江中烟维保项目

# 云南红河卷烟厂

产品系统: Sikaplan®-15 GC



■ 武汉卷烟厂



■ 三峡卷烟厂

# 预制菜



## 安徽振华餐饮管理公司

产品系统: Sikafloor®-24 PurCem CN  
施工面积: 4000m²



## 四川诺宝乐食品有限责任公司

产品系统: Sika® Ucrete® DP 10  
施工面积: 4500m²



# 浙江耕盛堂生态农业有限公司

产品系统: Sikafloor®-24 PurCem CN



# 合肥老乡鸡

产品系统: Sika® Ucrete UD200/MF



# 盖世食品（江苏）有限公司淮安工厂

产品系统: Sikafloor®-24 PurCem CN



# 苏州味知香食品股份有限公司

苏州市味知香食品股份有限公司是一家从事食品生产,食品批发零售,食品生产技术研发等业务的公司,成立于2008年12月10日,为国内预制菜龙头企业,年产5千吨的食品用发酵菌液及年产5万吨发酵调理食品项目占地面积约26099m<sup>2</sup>,总建筑面积达56456m<sup>2</sup>。

产品系统: Sikafloor®-3 QuartzTop  
SikaFiber®-8050 Floor  
Sikafloor®-20 CureHard LI  
Sikafloor®-10 PurCem® CN  
Sikafloor®-24 PurCem CN  
Sikafloor®-264 Décor

施工面积: 38000m<sup>2</sup>  
施工公司: 上海迈道建筑工程有限公司  
竣工时间: 2024年



- 苏州味知香食品股份有限公司
- 安徽李府酒店管理有限公司
- 湖南岳阳华容芥菜产业园
- 江苏绿洁生鲜食品有限公司
- 江苏泗阳永益食品有限公司
- 潍坊民和食品有限公司
- 湖北钟祥市明阳食品有限公司
- 南京启润食品有限公司

- 安徽适客食品有限公司
- 保定御香坊食品科技有限公司
- 成都吉香居食品股份有限公司
- 福建诚壹实业有限公司
- 湖南湘典食品有限公司
- 江苏农冠央厨餐饮管理有限公司
- 镇江美润食品科技有限公司
- 四川广乐食品有限公司



■ 寿光天成宏利食品



■ 紫兴园(北京)食品科技有限公司

# 连锁仓储零售



## 开市客

开市客 (Costco) 是美国最大的连锁会员制仓储量贩店, 目前Costco在全球13个地区开设超过800家卖场, 开市客全球会员逾1亿人。2019年8月27日在中国上海开设了第一家店后, 陆续在苏州, 杭州, 宁波, 南京等地共计开设了7家店。西卡多元化地面产品解决方案应用于不同区域, 为广大顾客带来了安全, 美观, 舒适的购物体验。

卖场 90000m<sup>2</sup>: Sikafloor®-2Syntop-1

Sikafloor®-2Syntop-2

生鲜加工及糕点房 10000m<sup>2</sup>: Sikafloor® 24 PurCem CN

车库 180000m<sup>2</sup>: Sikafloor®-2Syntop-1

洗手间 2400m<sup>2</sup>: Sikafloor®-169+抛砂



# 胖东来综合流通加工产业园项目

胖东来商贸集团有限公司，总部位于河南省许昌市，创建于1995年，河南省四方联采成员之一，河南商界具有知名度、美誉度的商业零售企业巨头。胖东来旗下涵盖专业百货、电器、超市。胖东来在许昌市、新乡市等城市拥有30多家连锁店、7000多名员工。中国商超界的天花板。

产品系统：分拣中心，物流库，冷库区域

金刚砂：Sikafloor®-2Syntop-1

MasterTop100

填缝胶：Sikaflex®-425

应用面积：70000m<sup>2</sup>

中央厨房：Sika® Ucrete® MF

Sika® Ucrete® MT

Sika® Ucrete® UD 200

应用面积：30000m<sup>2</sup>

施工商公司：展熠（苏州）工程技术有限公司

竣工时间：2023年



许昌市胖东来综合流通加工产业园的中央厨房区域是胖东来商贸集团下属重点项目，位于许昌市东城区，也是园区食品加工生产的智能化，科技化样板车间。该项目有五大类自动生产化生产线，门店的200多种食品都是这里生产的，有烘焙类，西餐类，西点类和油炸糕点类多种供应，针对不同的区域的地面需求，西卡为其提供了多样化的聚氨酯地面系统，施工周期短，且符合食品加工车间高度洁净、耐高温、耐低温、耐腐蚀、耐承载、抗开裂、防滑、无污染的要求。

胖东来综合流通加工产业园中的5号物流库，4号库分拣中心和冷库区域均采用了西卡超平耐磨地坪系统，通过细节控制，根据货架分布的位置合理布置了地坪切缝，将切缝隐藏到货架下方，尽可能的减少了叉车对地坪的损坏，同时提高了整体地面的美观性。

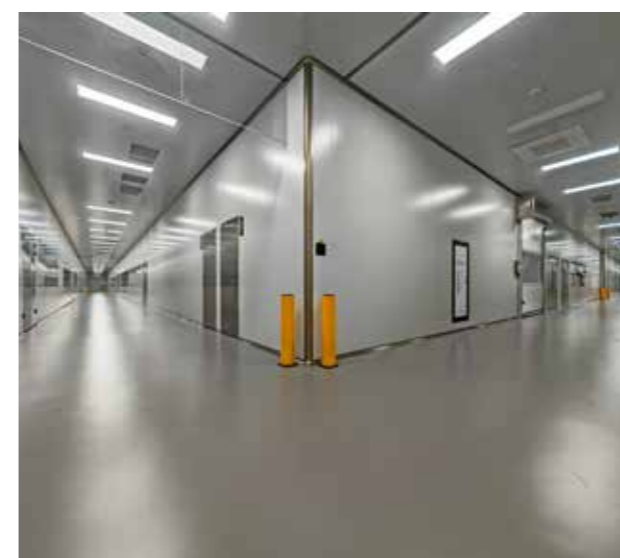



## 亿滋食品（苏州）有限公司

产品系统: Sikalastic®-510 CN+ Sikalastic®-588 CN 西卡丙烯酸防水涂料屋面改造  
 Sika® Floorjoint 西卡“凤凰”型材接缝处理系统  
 Sikafloor®-24 PurCem CN



## 杭州费列罗



## 上海青浦工业园好丽友食品 (上海)有限公司屋面

产品系统: Sarnafil® G 410 Felt  
Sarnafil® S327-15  
施工面积: 60000m<sup>2</sup>  
施工公司: 上海宣科实业有限公司



## 四川徽记食品股份有限公司

产品系统: Sikalastic®-619  
Sikafloor®-24 PurCem CN  
Sikafloor®-40 PurCem (CN)  
Sikafloor® Workshop CN+Sikafloor®-315  
Sikafloor®-3 QuartzTop+Sikafloor® CureHard-24  
施工面积: 25000m<sup>2</sup>  
施工公司: 北京特固建筑工程有限公司



# 旺旺集团

旺旺集团作为国内食品行业领军企业，在中国大陆布局31个产品基地、69家独立工厂及千余条生产线，覆盖15个食品品类。伴随企业持续扩张升级，西卡深度参与其生产基地建设，凭借专业的地坪系统解决方案，为旺旺全国多个产业基地的新建厂房及翻新改造提供全周期产品技术支持。通过定制化工程方案与标准化施工管理体系，有效保障食品生产环境的洁净度与安全性，助力企业实现高效能运营。在二十余年的应用中，西卡以稳定可靠的产品性能与覆盖全国的服务体系，持续赢得旺旺集团的高度信赖，见证并参与了国内食品工业的升级发展。

产品系统：Sikafloor®-24 PurCem CN  
Sikafloor®-40 PurCem (CN)  
Sika® Ucrete® MF



■ 云南玉林旺旺



德州齐河旺旺



福建泉州旺旺



杭州旺旺



# 西卡 — 为建筑和工业制造 提供领先解决方案

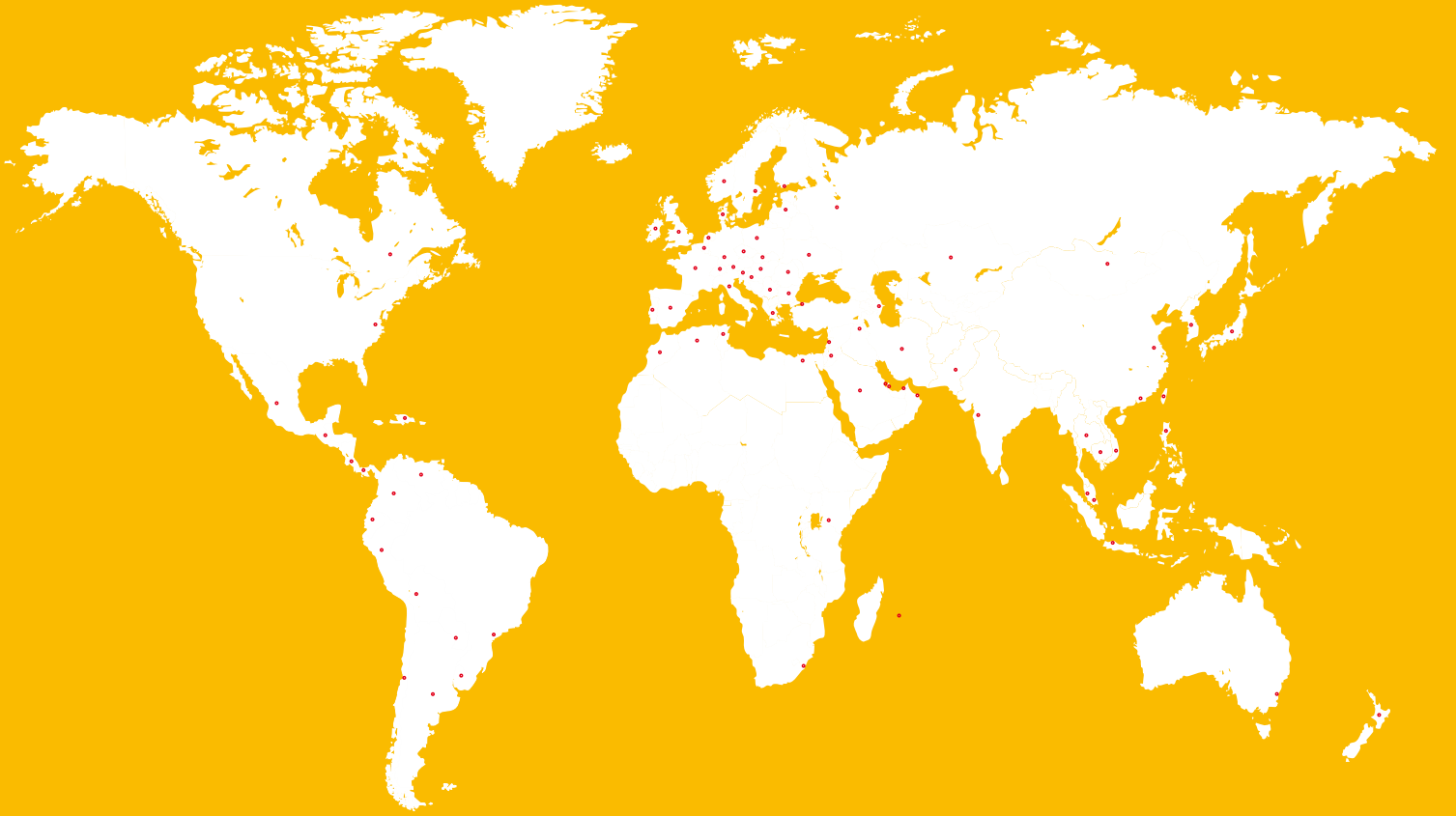

西卡是一家活跃在全球专业化学品市场上的领军企业。在工程（建筑及基础设施建设）及工业（车辆、建筑部件及设备生产）承重结构的密封、粘接、缓冲、加固及保护领域提供所需的工艺材料。

西卡系列产品的特色在于优质的混凝土掺合料、专用砂浆、密封胶及胶粘剂、缓冲及加固材料、结构强化系统、工业地面及防水卷材。其分公司遍及全球100多个国家和地区，拥有员工约33000余人，实现了客户与西卡的直接联系。



适用最新的销售条款。在适用本样本前，  
请咨询具体的产品数据。



西卡（中国）有限公司  
苏州工业园区  
泾东路 28 号

电话：+86 512 6273 2888  
传真：+86 512 6287 7055  
网址：www.sika.cn

BUILDING TRUST

